

Dibujado	10 - 10 - 03	Firma		PRODUCCIÓN POR MECANIZADO
Comprobado	17 - 10 - 03	Nombre		
		F. Torre		Observaciones:
		A. Ginjaume		
Escala	ESPIGA			
E 2 : 1				
Nº PLANO				
T1-00-1				

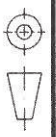

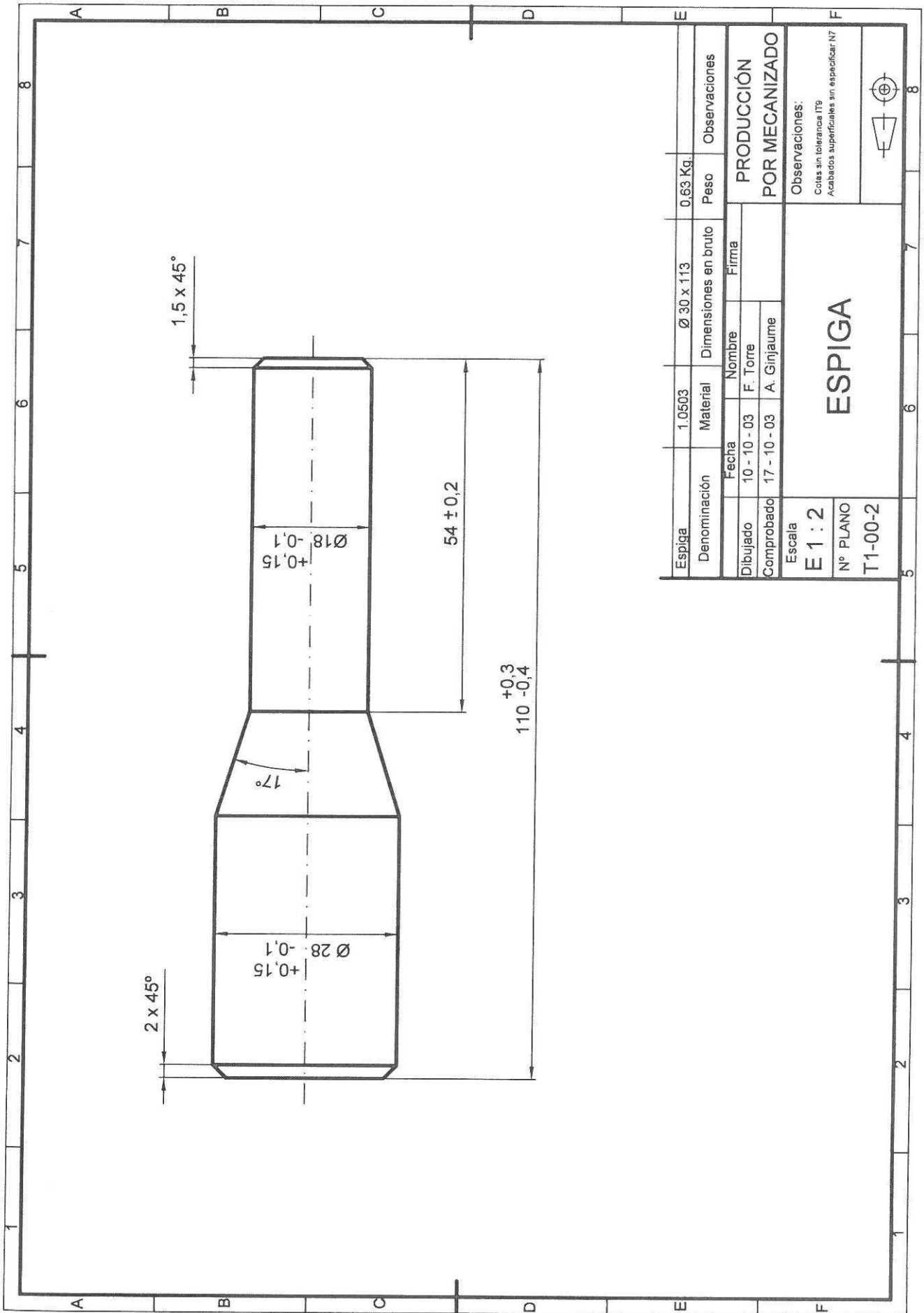

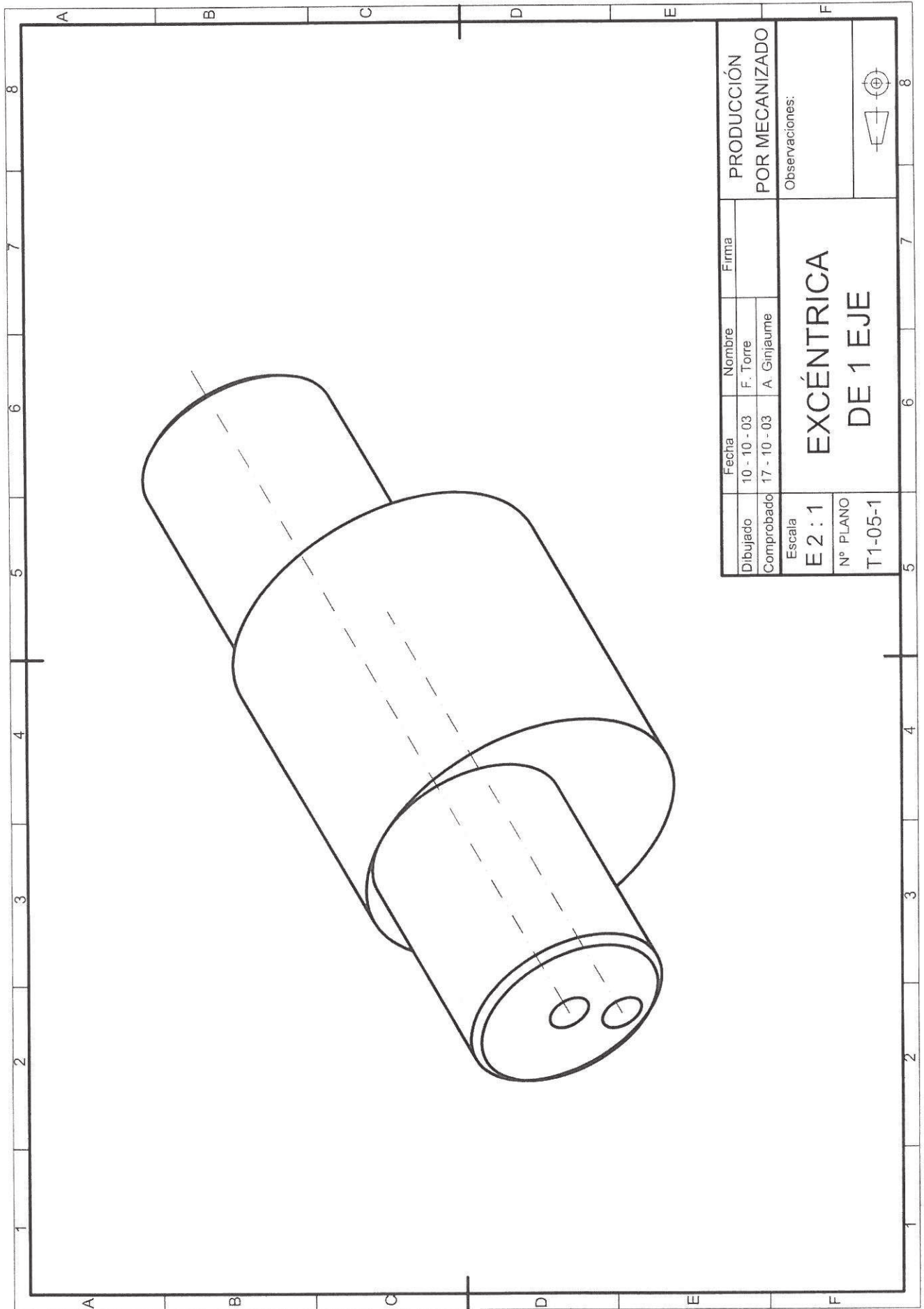

Dibujado	10 - 10 - 03	F. Torre	Fecha	10 - 10 - 03	Nombre	Firma	PRODUCCIÓN POR MECANIZADO	
Comprobado	17 - 10 - 03	A. Ginjaume	Fecha	17 - 10 - 03	Nombre	Firma		
Escala		E2 : 1		EXCÉNTRICA DE 1 EJE				Observaciones:
Nº PLANO		T1-05-1						
Observaciones:								

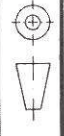

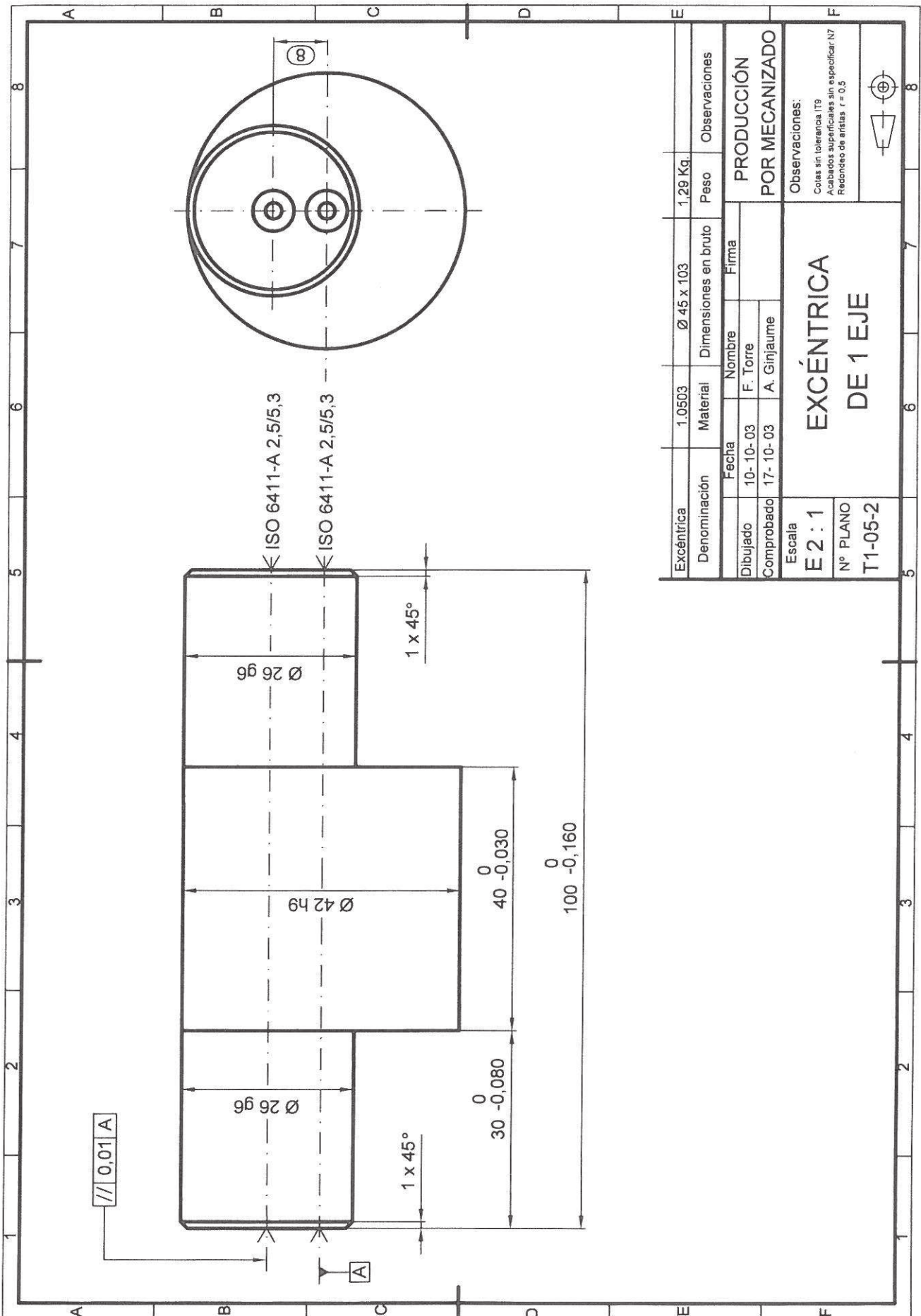

Excéntrica	1.0503	Ø 45 x 103	1,29 Kg.	
Denominación	Material	Dimensiones en bruto	Peso	Observaciones
Dibujado	Fecha	Nombre	Firma	
Comprobado	10-10-03	F. Torre		
	17-10-03	A. Ginjaume		
Escala	PRODUCCIÓN POR MECANIZADO			
E 2 : 1	Observaciones:			
Nº PLANO	Cotas sin tolerancia IT9			
T1-05-2	Acabados superficiales sin especificar IT7			
	Redondeo de aristas r = 0,5			

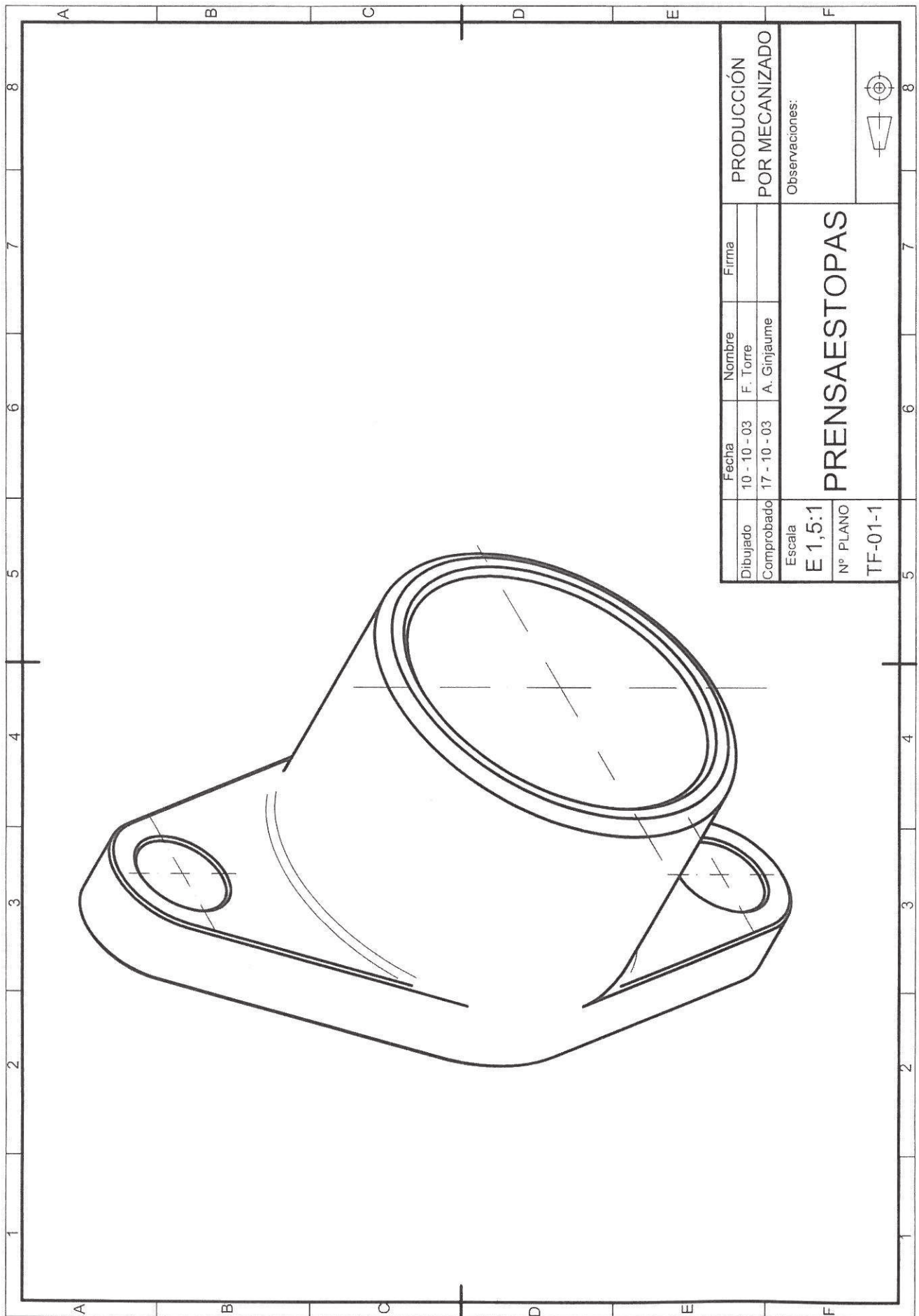

Dibujado	10 - 10 - 03	Nombre	Firma	PRODUCCIÓN POR MECANIZADO
Comprobado	17 - 10 - 03	F. Torre		
Fecha	10 - 10 - 03	A. Ginjauime		Observaciones:
Escala	E 1,5:1			
Nº PLANO	TF-01-1	PRENSAESTOPAS		



Dibujado	10 - 10 - 03	Nombre	F. Torre	Firma		PRODUCCIÓN	
Comprobado	17 - 10 - 03	A. Ginjaume				POR MECANIZADO	
Escala		EJE RUEDA INTERMEDIA					Observaciones:
E 1 : 1							
Nº PLANO							
TF-02-1							

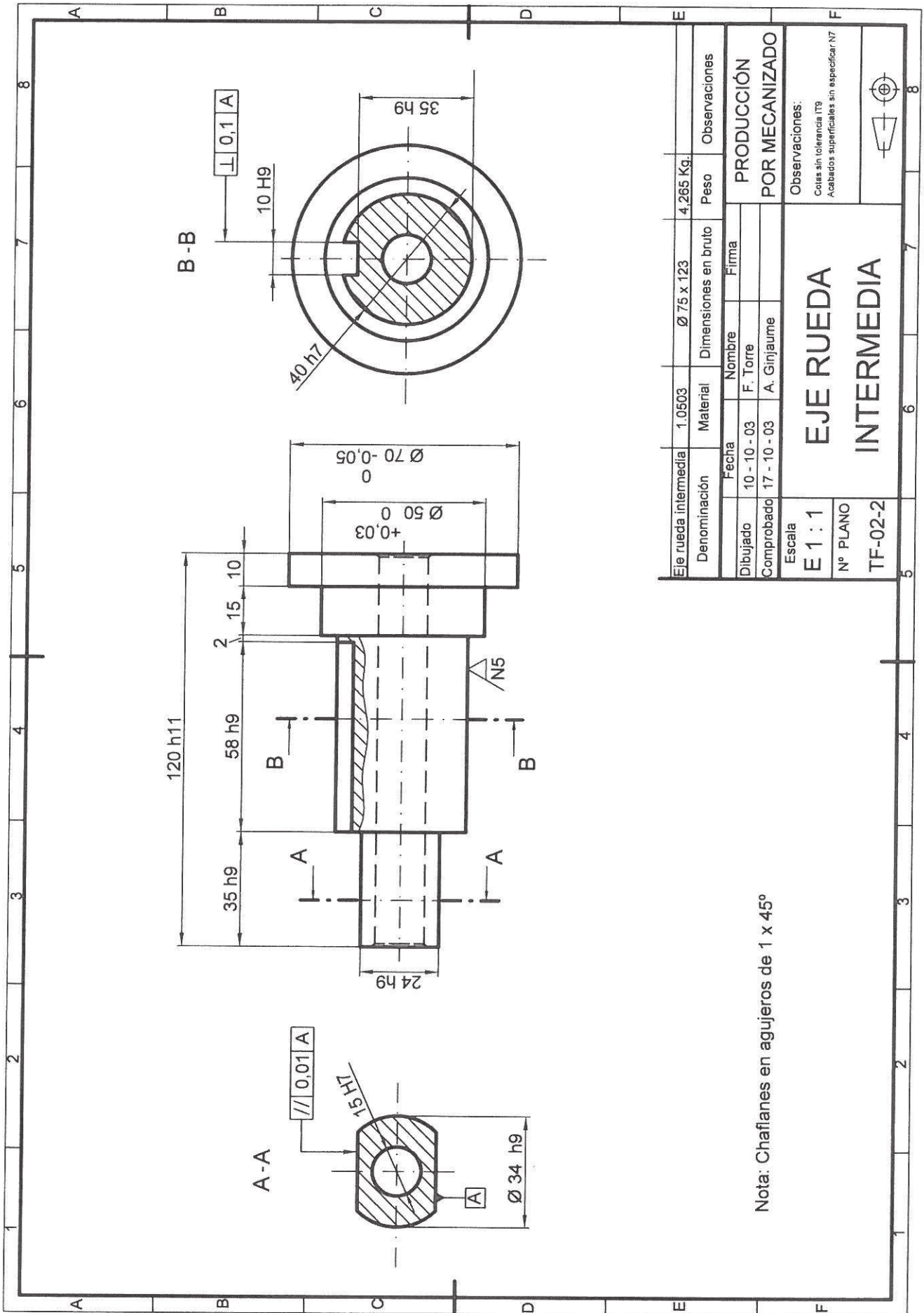

Nota: Chafilanes en agujeros de 1 x 45°

Eje rueda intermedia	1.0503	$\varnothing 75 \times 123$	4,265 Kg.	Observaciones
Denominación	Material	Dimensiones en bruto		Peso
Fecha	Nombre	Firma		
Dibujado	10 - 10 - 03	F. Torre		PRODUCCIÓN POR MECANIZADO
Comprobado	17 - 10 - 03	A. Ginjaume		
Escala	EJE RUEDA INTERMEDIA			Observaciones: Cotas sin tolerancia IT9 Acabados superficiales sin especificar N7
Nº PLANO	TF-02-2			