

Ejemplo 1 - casa

SISTEMA DE VIDEOPORTERO UNIFAMILIAR CON INTERCOMUNICACIÓN ENTRE UNIDADES INTERIORES DE VÍDEO

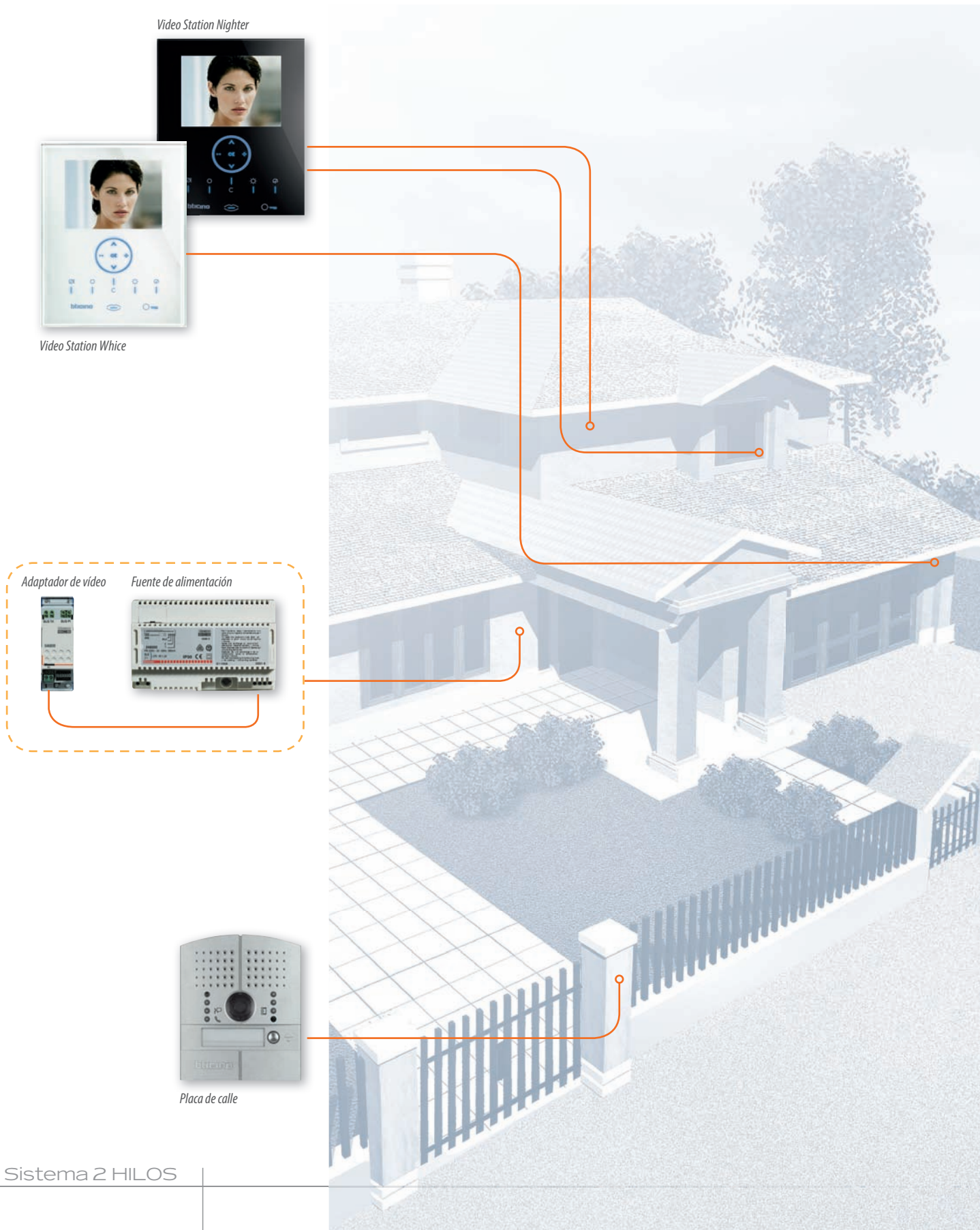

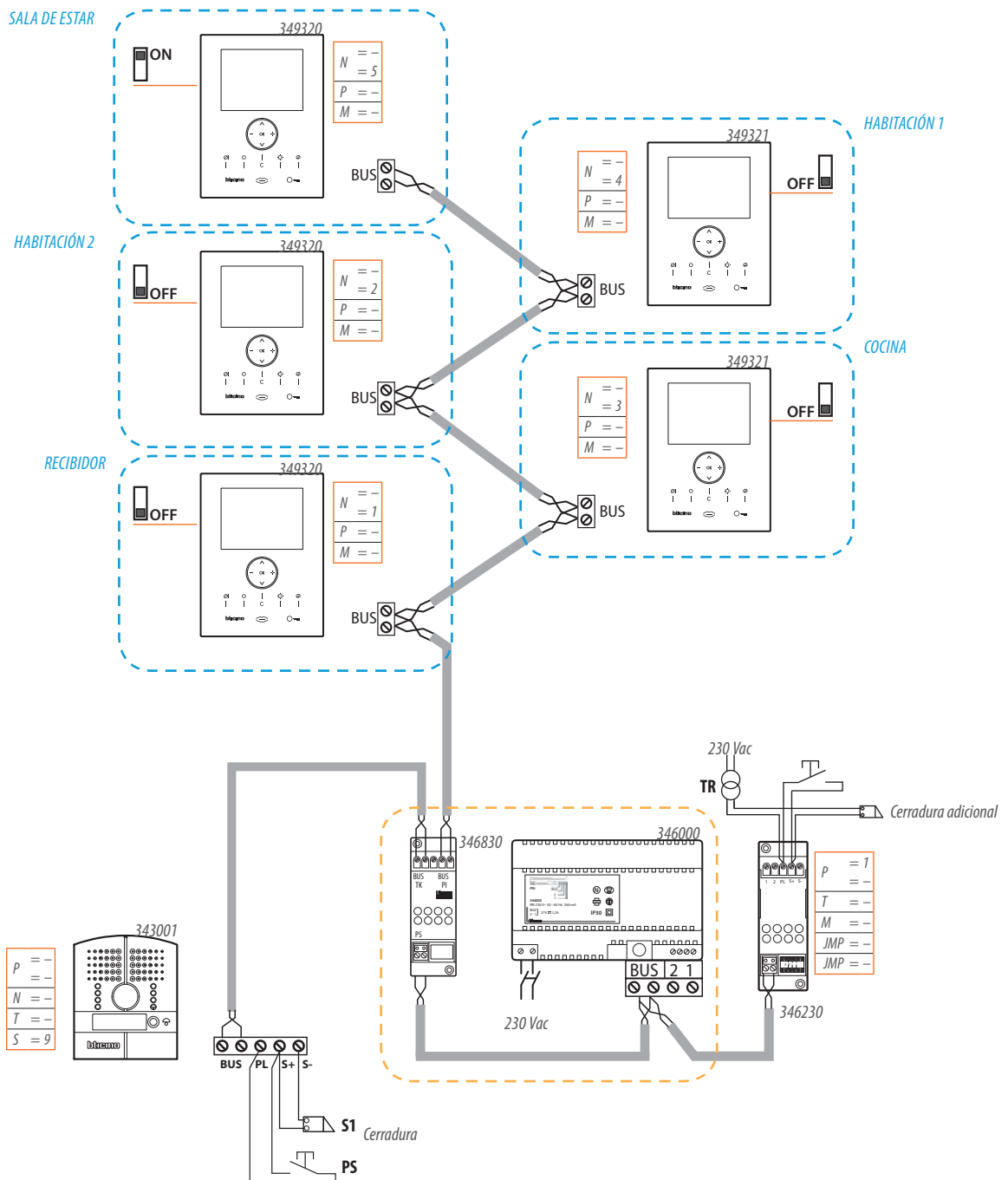

- Máx. 5 unidades interiores.
- Máx. 200 metros entre la placa de calle y la última unidad interior.

Nota 1: Recomendamos que las unidades interiores de video se configuren con el software suministrado con el producto.
 Nota 2: Al recibir una llamada, solo se enciende la unidad interior de video configurada con N= 1.

Ejemplo 2 - casa

SISTEMA DE VIDEOPORTERO UNIFAMILIAR CON CÁMARAS EXTERIORES

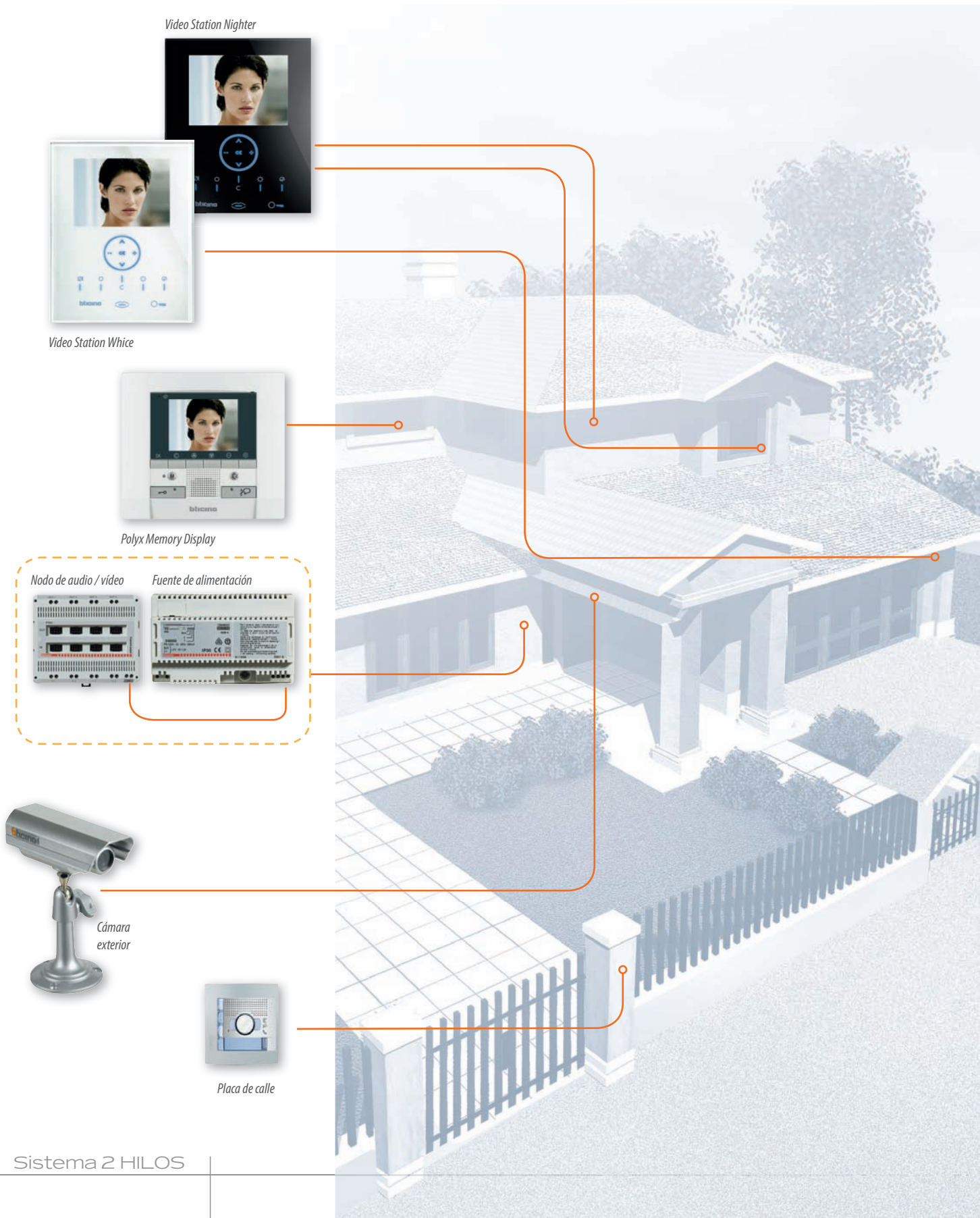

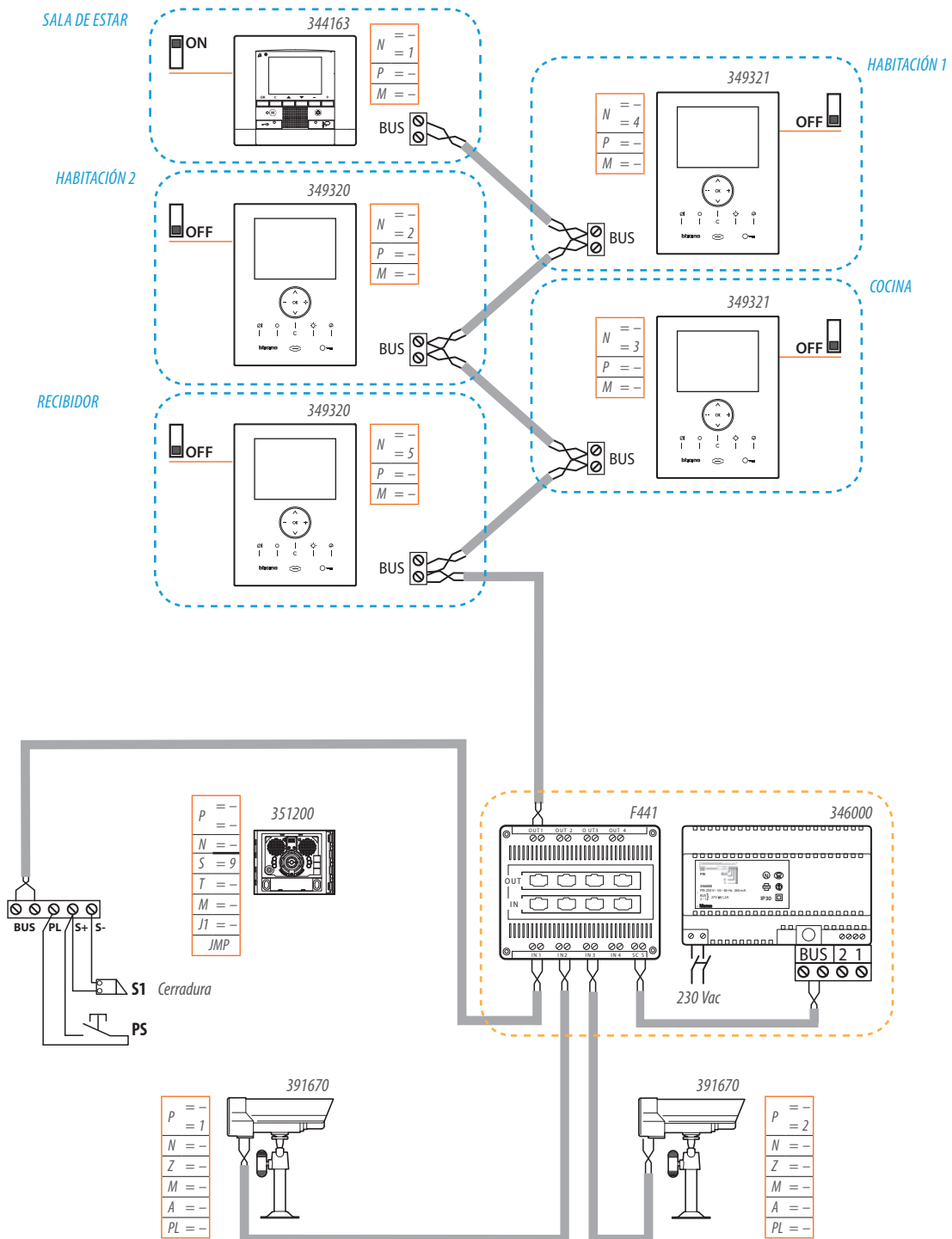

- Máx. 5 unidades interiores.
- Máx. 200 metros entre la placa de calle y la última unidad interior.

NOTA 1: Recomendamos que las unidades interiores de video se configuren con el software suministrado con el producto.
 NOTA 2: La función de contestador solo está disponible si se usa el terminal de video 344163 y solo se puede activar en 1 terminal de video (el configurado con N=1).
 NOTA 3: Al recibir una llamada, solo se enciende la unidad interior de video configurado con N=1.

Ejemplo 3 - bloque de pisos

SISTEMA DE VIDEOPORTERO, PORTERO O MIXTO MULTIFAMILIAR

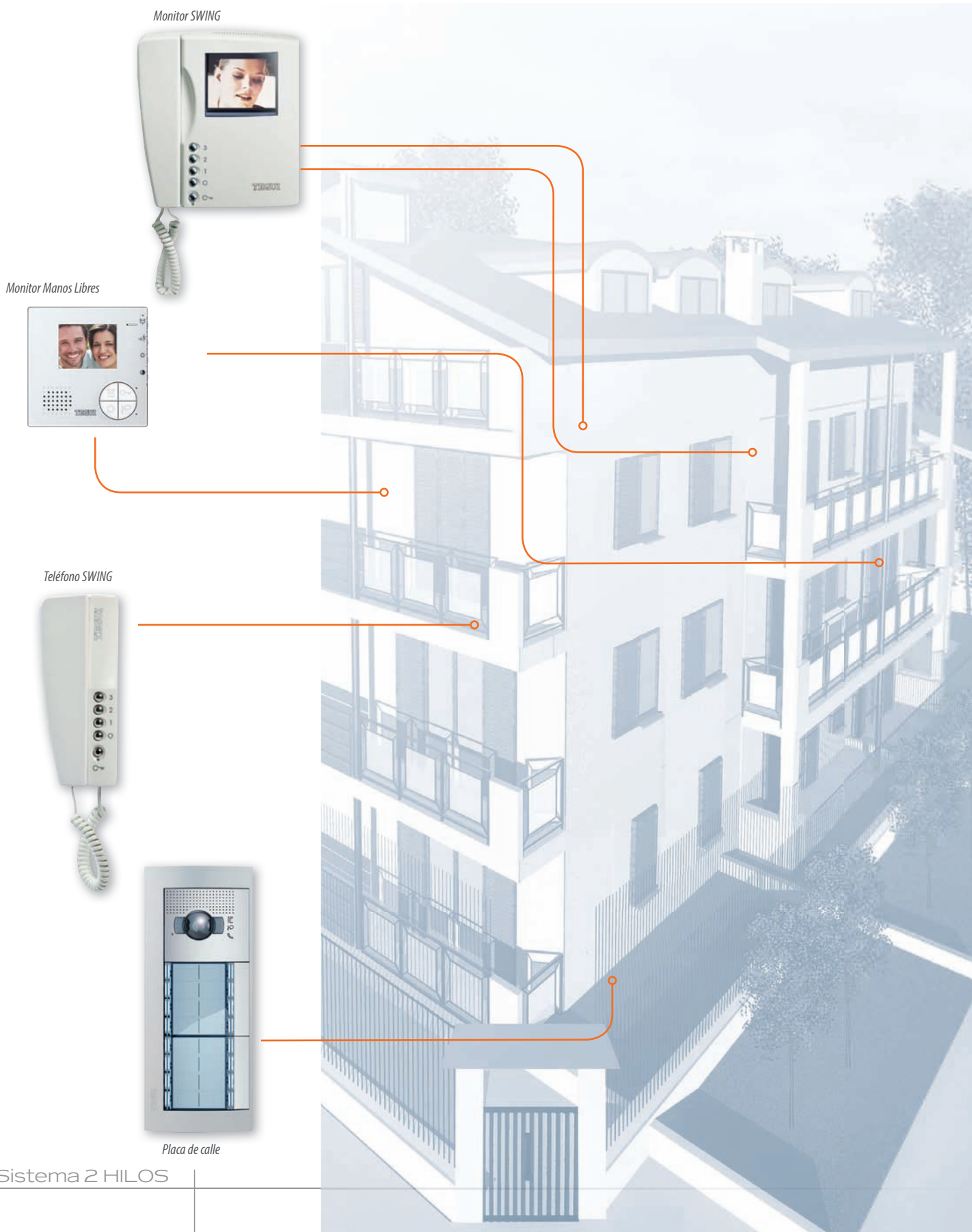

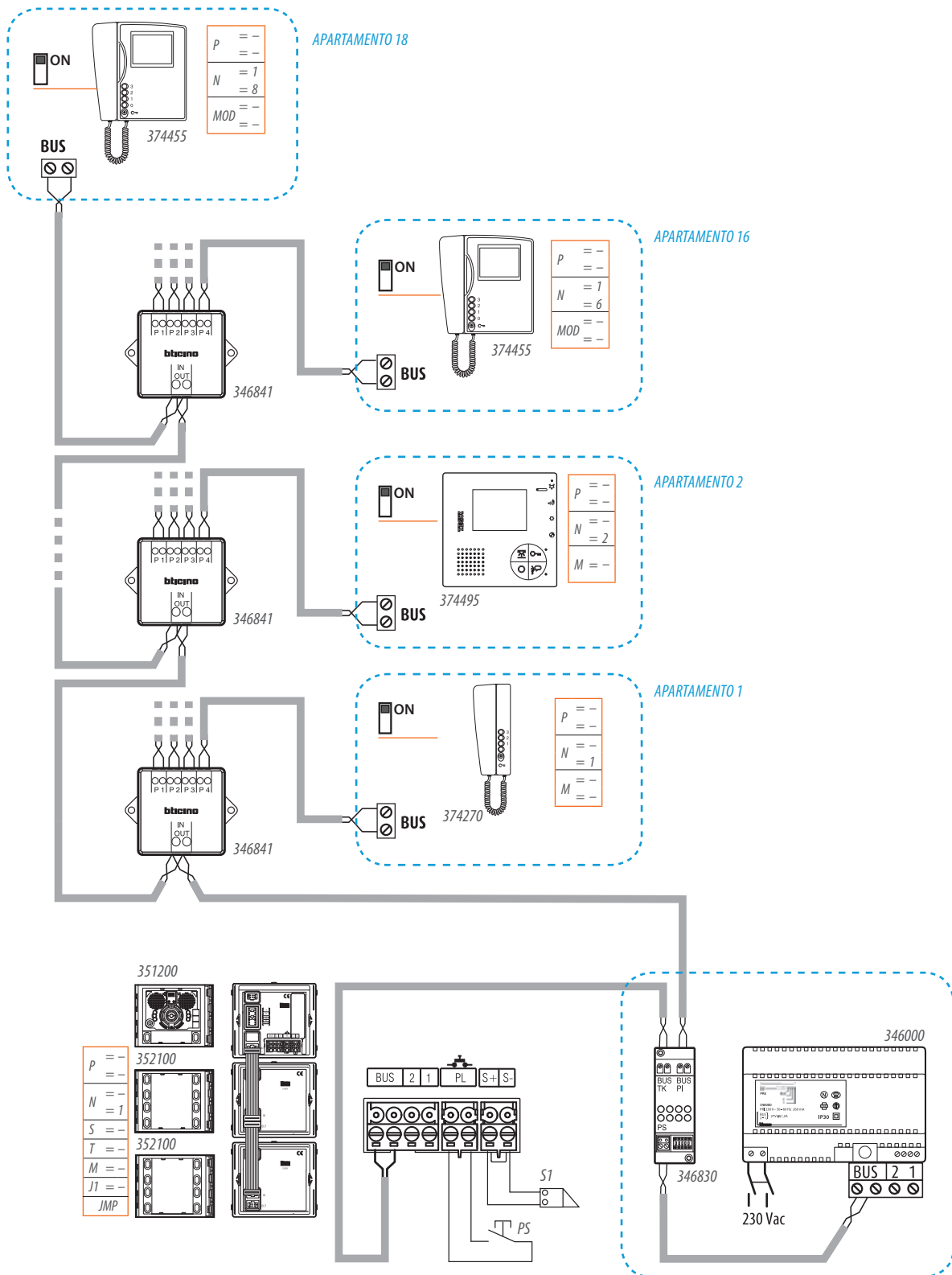

- 1 PC, 26 unidades interiores y 7, elemento 346841. Para 1 alimentador.
- 2 PC, 18 unidades interiores y 5, elemento 346841. Para 1 alimentador.

- Mueva el microinterruptor a la parte posterior de la última unidad interior de video o audio de la línea a la posición ON.
- Mover el microinterruptor de la parte posterior de las unidades interiores a posición "ON" cuando sean final de línea.

Ejemplo 4 - grupo de bloques de pisos

SISTEMA MULTIFAMILIAR FORMADO POR VARIOS EDIFICIOS, VARIAS PLACAS DE CALLE Y LARGAS DISTANCIAS

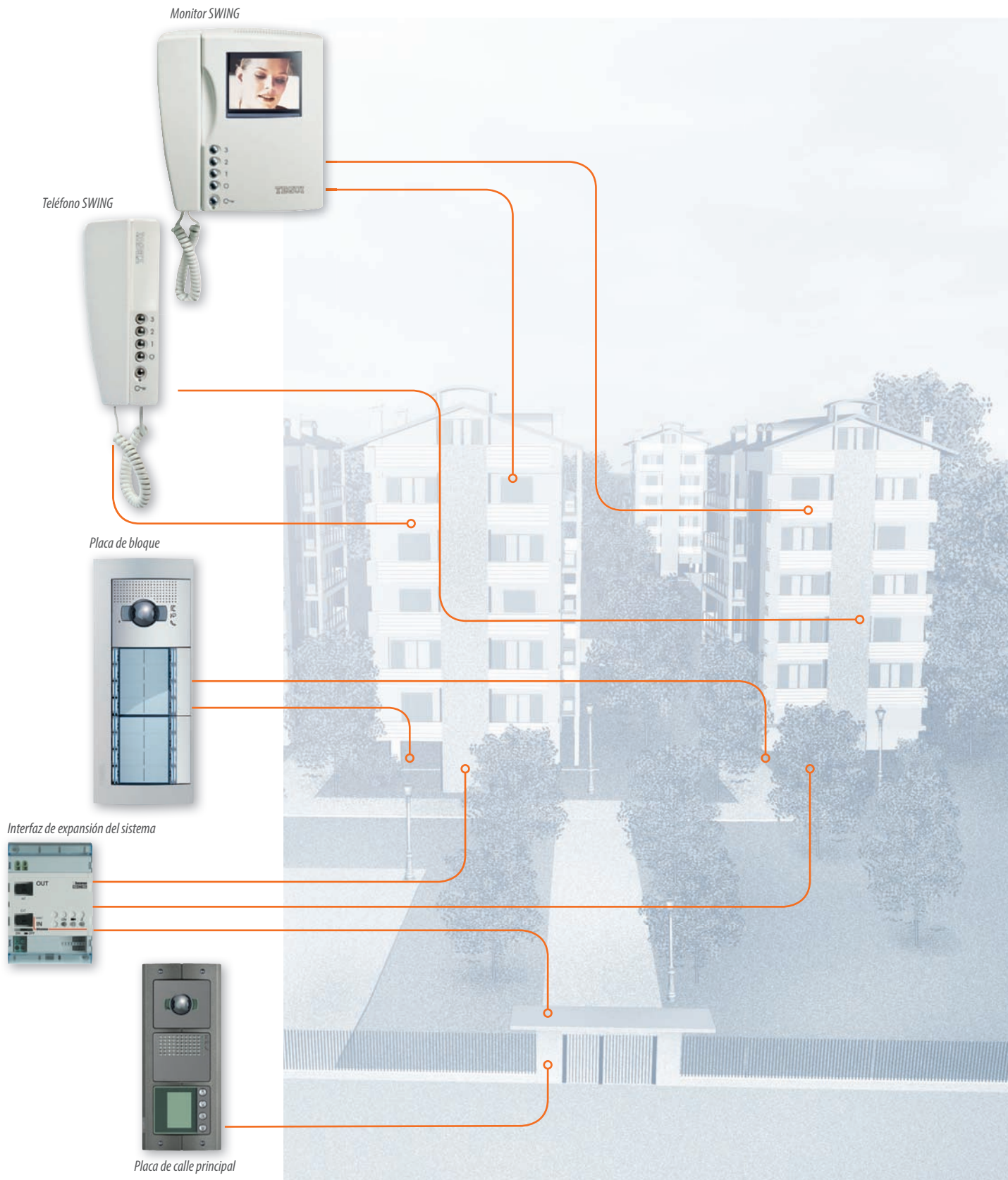

Para las unidades interiores

Para las unidades interiores

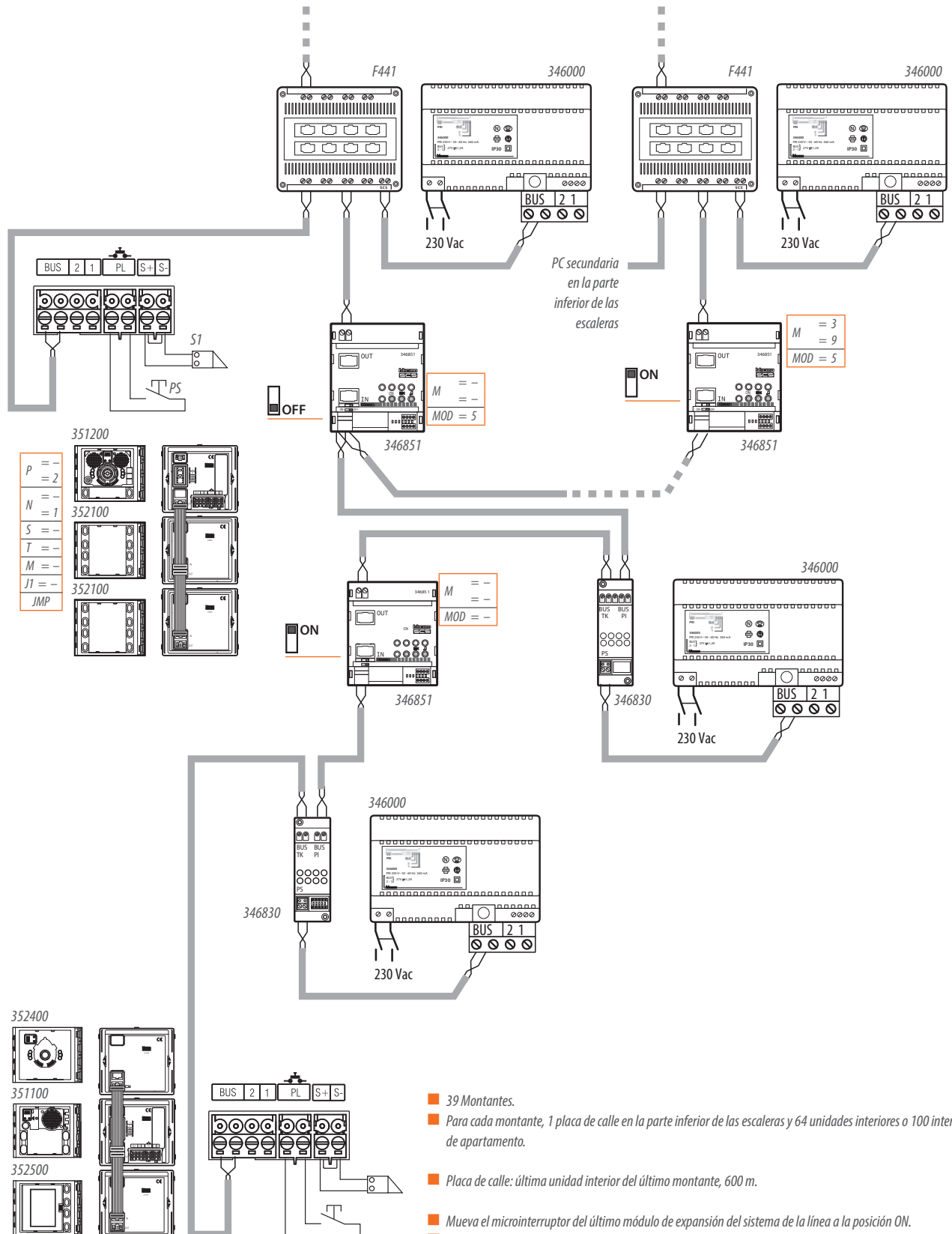

- 39 Montantes.
- Para cada montante, 1 placa de calle en la parte inferior de las escaleras y 64 unidades interiores o 100 interfaces de apartamento.
- Placa de calle: última unidad interior del último montante, 600 m.
- Mueva el microinterruptor del último módulo de expansión del sistema de la línea a la posición ON.
- Configure la placa de calle en la parte inferior de la escalera saltándose un paso de configuración (por ejemplo P = 2, P = 4, P = 6...).
- Conecte un máximo de 26 unidades interiores en cada salida de nodo.

Ejemplo 5 - apartamento

APARTAMENTO CON PLACA DE CALLE DEDICADA Y CÁMARAS PRIVADAS

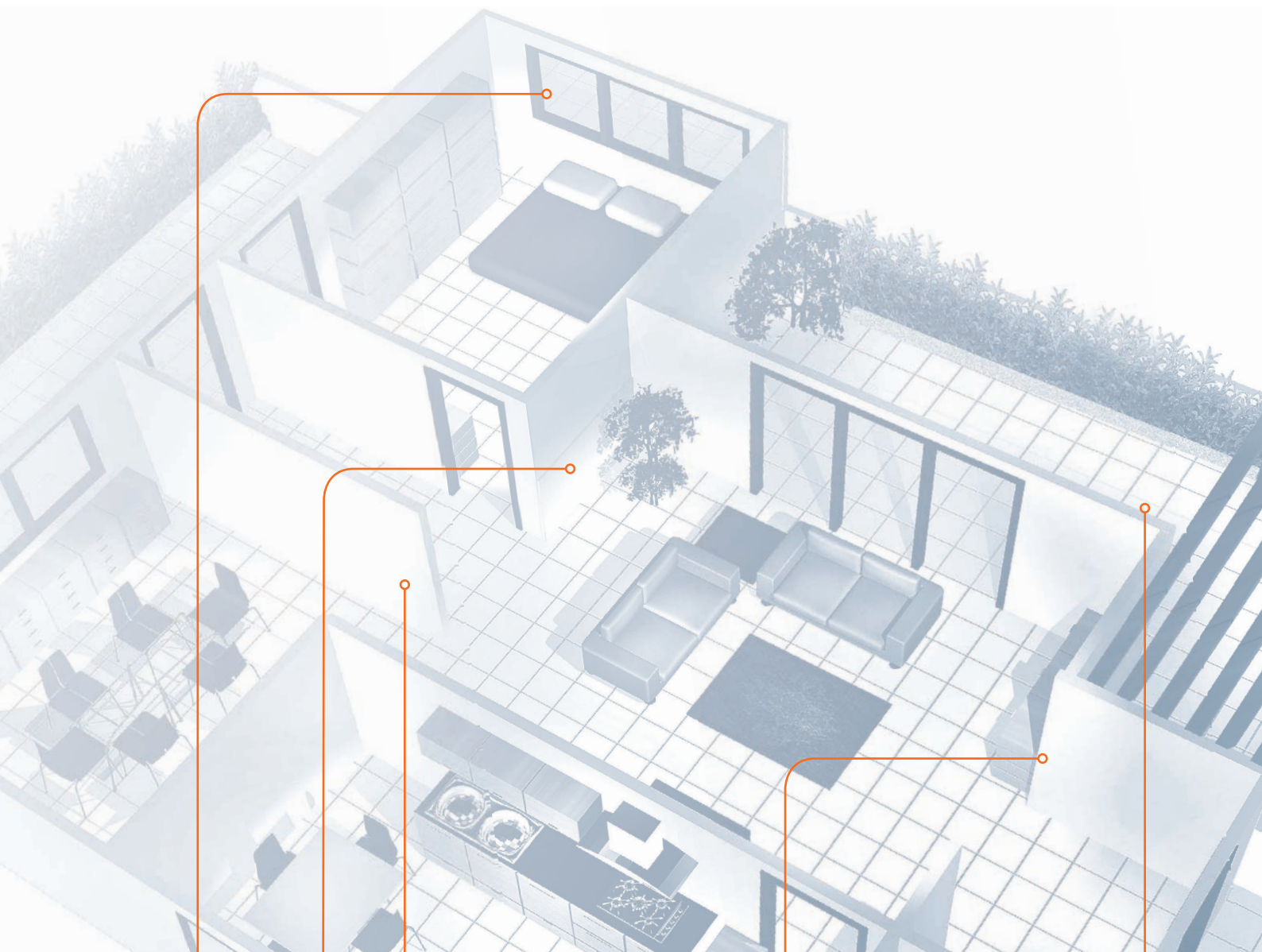

Cámara interior



Monitor Swing



Monitor Manos Libres



Cámara exterior

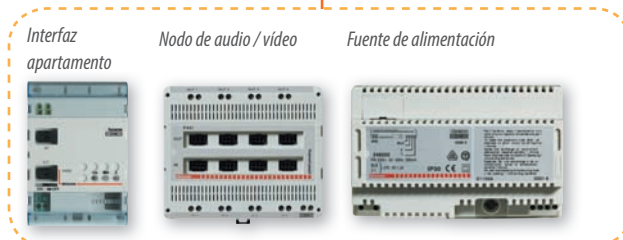

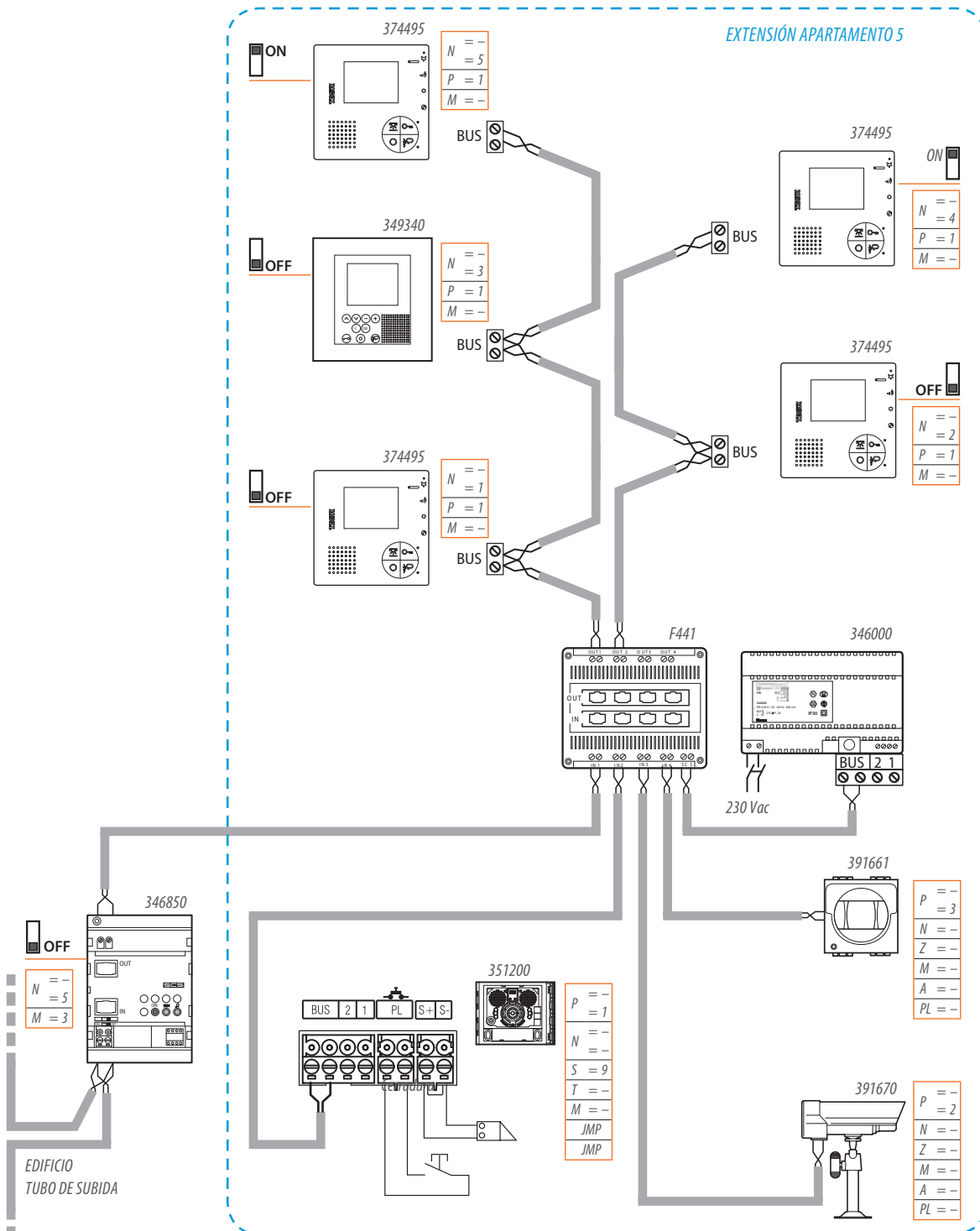

■ Máx. 5 unidades interiores, 1 placa de calle de apartamento y 2 cámaras de apartamento.

Nota 1: Recomendamos que las unidades interiores de vídeo se configuren con el software suministrado con el producto; para usar el software, el dispositivo no se puede configurar físicamente.

Nota 2: Configure las placas de calle y las cámaras de apartamento empezando en (P=1).

Nota 3: El contestador de audio/vídeo solo se puede activar en un terminal de vídeo 344163 (el que está configurado con N=1).

Ejemplo 6 - complejos de casas pequeñas

SISTEMA MULTIFAMILIAR CON RESIDENCIAS INDEPENDIENTES Y AL MENOS UN PUNTO DE ACCESO COMÚN



Interfaz apartamento

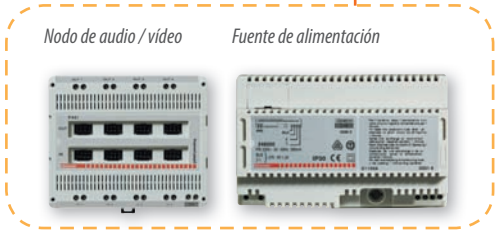

Nodo de audio / vídeo

Fuente de alimentación

Placa de calle común



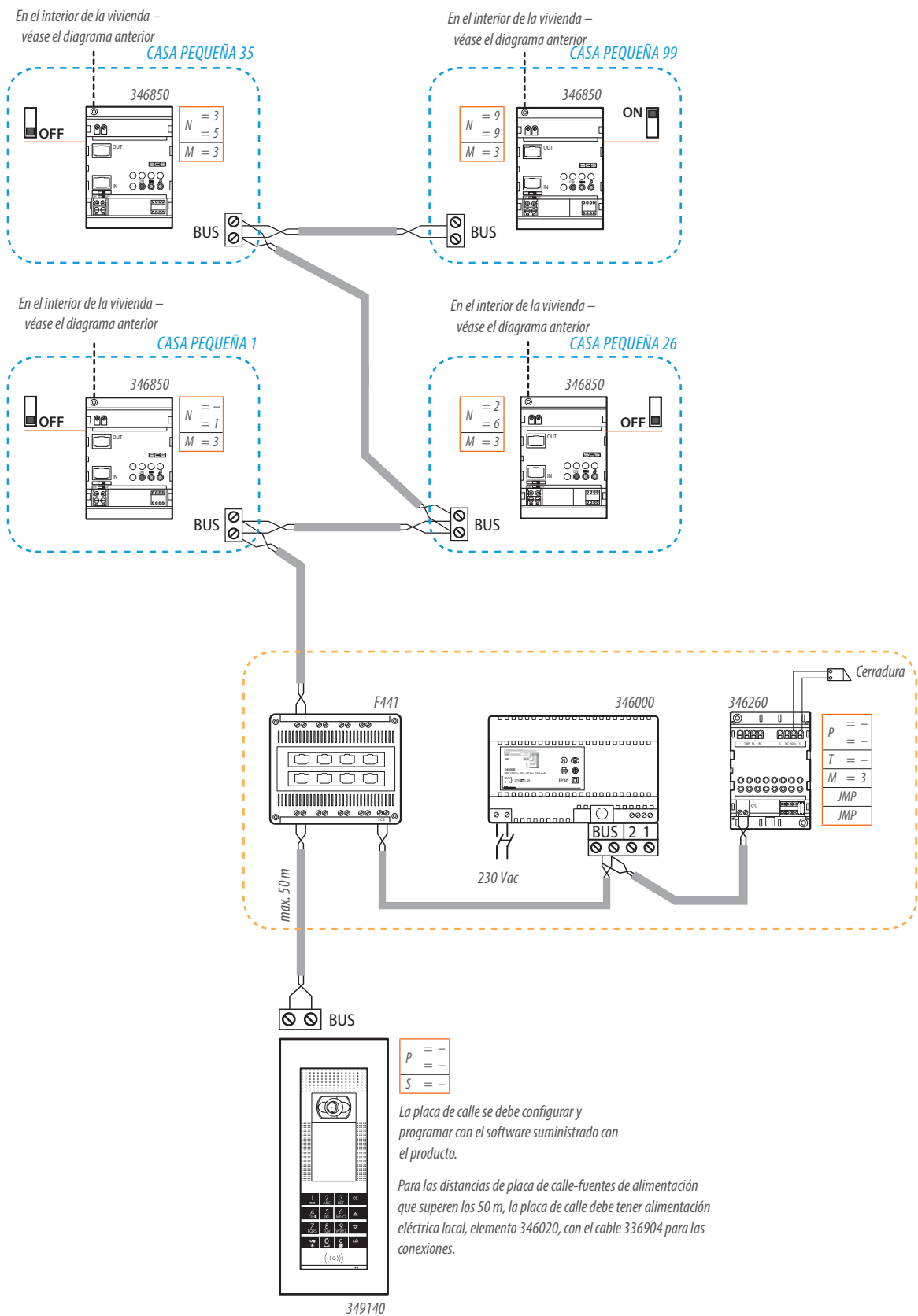

- Máx. 99 interfaces de apartamento y 1 placa de calle al complejo de apartamentos.
- Máx. 50 metros entre la placa de calle y el nodo de audio/video.
- Como alternativa al actuador de cierre de puertas, elemento 346260, también se puede usar el actuador de módulo de 2 DIN, elemento 346230, configurado correctamente.

1 o más placas de calle de audio principal y placa de bloque secundaria

ITEM	DESCRIPCIÓN
351000	Grupo fónico Audio básico 2H
352100	Módulo 8 pulsadores 2 columna
374270	Teléfono SWING 2 Hilos
374290	Teléfono T-75E 2H (blanco)
346040	Alimentador 2 Hilos Audio
346200	Relé digital servicio auxiliar
L	Luz de escalera
PE	SFERA NEW placa de calle (principal)
PE/S	SFERA NEW placa de calle (secundario)
PS	Cerradura pulsador de apertura
S1-S2-S3	Cerradura de puerta eléctrica, max. 4A

⚠ ATENCIÓN

■ Configure e introduzca los configuradores con el sistema APAGADO. Además, cada vez que se modifica la configuración, se debe apagar la alimentación eléctrica del sistema y volverla a conectar después de esperar 1 minuto aproximadamente.

A Se necesita usar un actuador para las actuaciones genéricas o el servicio de iluminación de la escalera.

B Para la placa de calle se pueden usar todas las placas de pulsadores del sistema de 2 Hilos. Para obtener más información consulte las secciones "VERSIONES DE LA PLACA DE CALLE" y "NORMAS GENERALES DE INSTALACIÓN".

C Para instalar unidades interiores alternativas a las indicadas en los diagramas, consulte las secciones "VERSIONES Y UNIDADES INTERIORES" y "NORMAS GENERALES DE INSTALACIÓN".

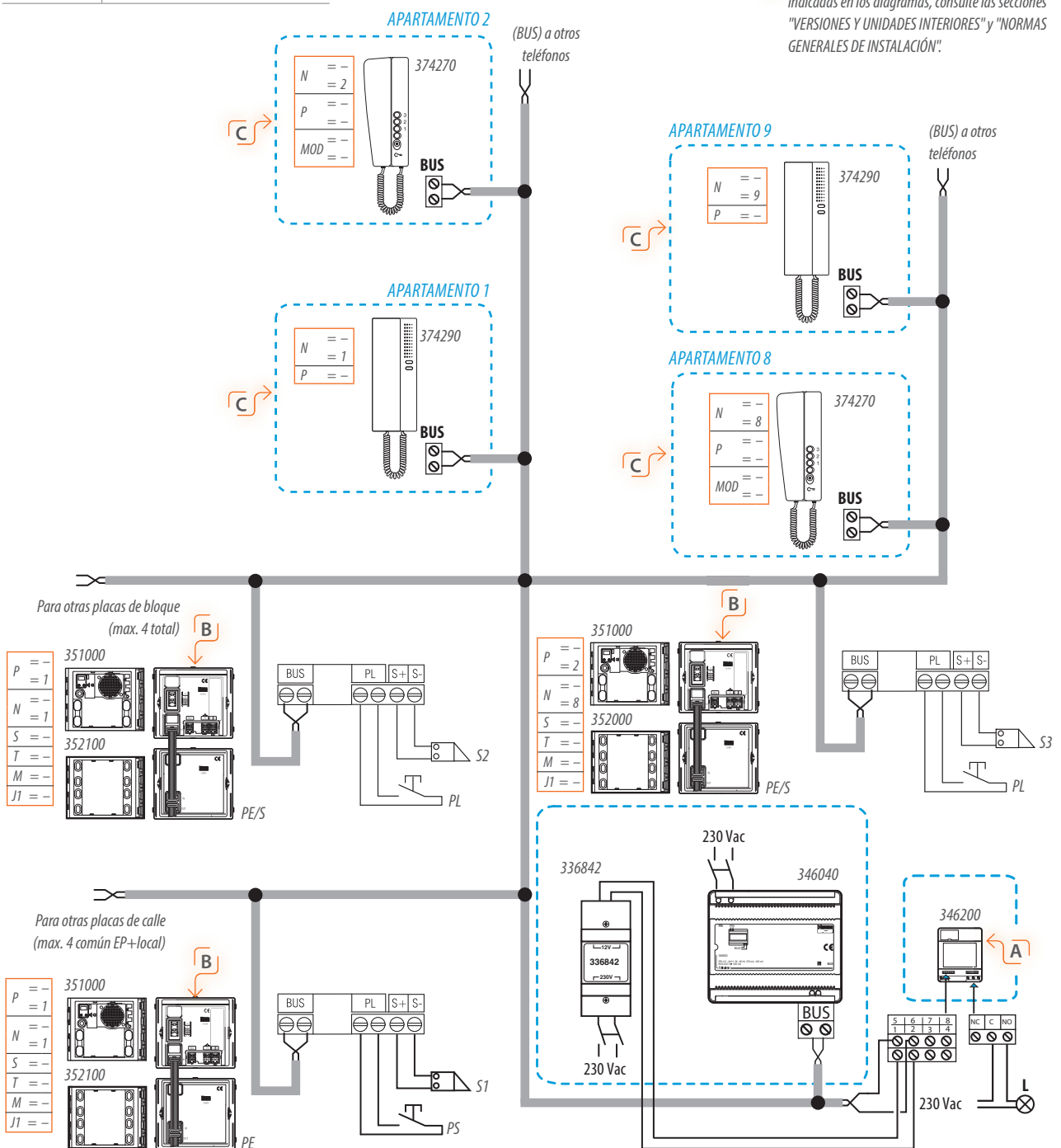

1 o más placas de calle de audio, máx. 100 unidades interiores

ITEM	DESCRIPCIÓN
351000	Grupo fónico Audio básico 2H
352100	Módulo 8 pulsadores 2 columna
S1	Cerradura de puerta eléctrica 18V 4 A corriente de mantenimiento 250mA impulsiva (max. 30 Ohm)
374270	Teléfono SWING 2 Hilos
374290	Teléfono T-75E 2H (blanco)
346000	Alimentador 2 hilos
346200	Relé digital servicio auxiliar
PS	Cerradura pulsador de apertura
TR	Transformador
L	Luz de escalera

⚠ ATENCIÓN

- Configure e introduzca los configuradores con el sistema APAGADO. Además, cada vez que se modifica la configuración, se debe apagar la alimentación eléctrica del sistema y volverla a conectar después de esperar 1 minuto aproximadamente.

	P	N	T	S
PC0	-	-	1	-
PC1	-	1	1	-
PC2	-	2	1	-
---	-	-	1	-
PC8	-	8	1	-

N = primer apartamento que se puede llamar por el PC
Para la configuración de T y S ver las fichas técnicas de los dispositivos individuales

- A Se puede usar un relé para las actuaciones genéricas o el servicio de iluminación de la escalera.

- B Para la placa de calle se pueden usar todas las placas de pulsadores del sistema de 2 Hilos. Para obtener más información consulte las secciones "VERSIONES DE LA PLACA DE CALLE" y "NORMAS GENERALES DE INSTALACIÓN".

- C En los sistemas de audio, el microinterruptor en el terminal siempre está apagado.

Límites Audio 2 HILOS generales

No. SFERA NEW PC	MAX. No. UI
1	100
2	64
3	50
4	38
5	30
6	22
7	18
8	14
9	10

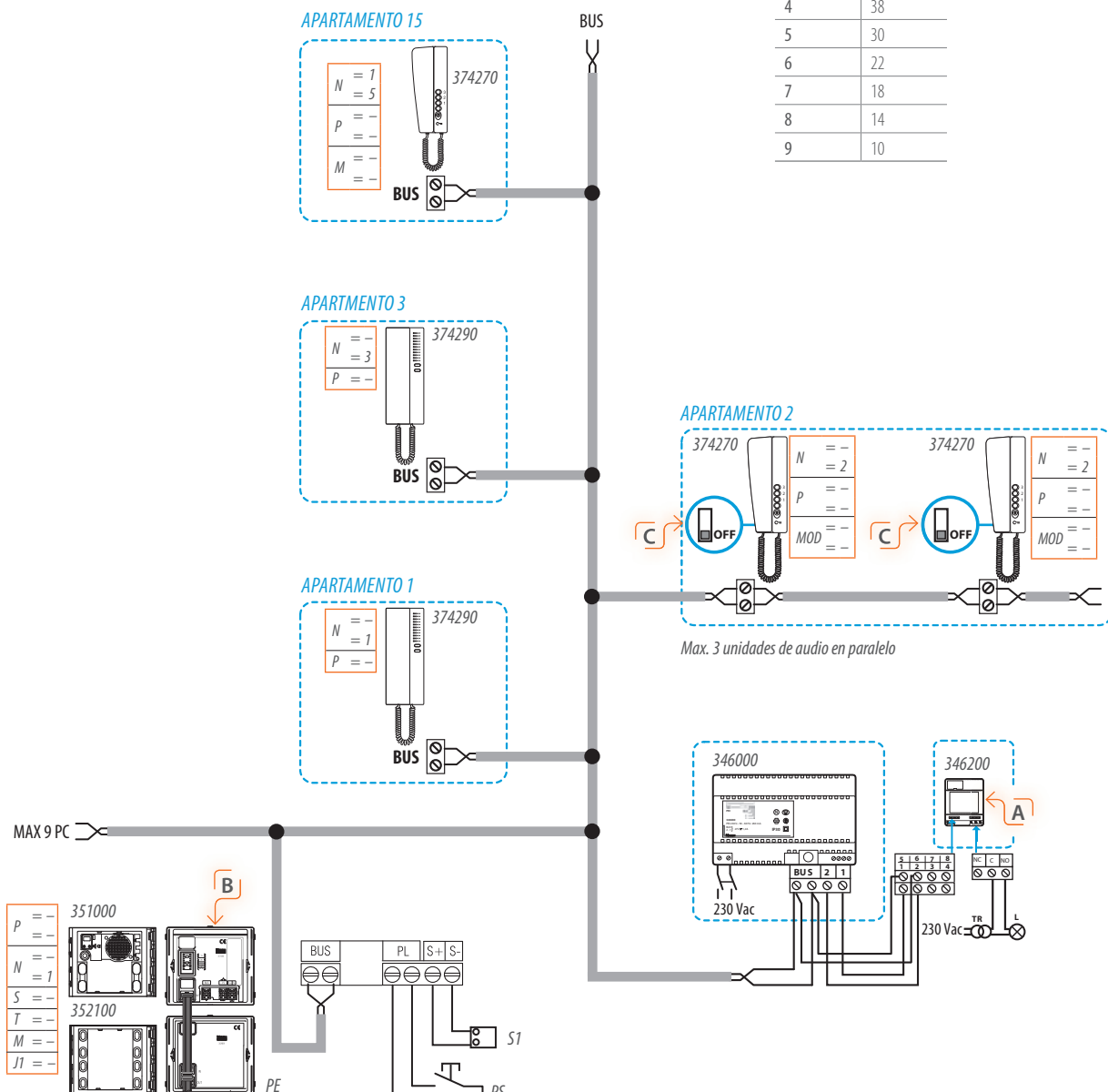

1 o más placas de calle de audio principal y PC secundaria, máx. 100 unidades interiores

ITEM	DESCRIPCIÓN
351000	Grupo fónico Audio básico 2H
352100	Módulo 8 pulsadores 2 columnas
374270	Teléfono SWING 2 Hilos
346000	Fuente de alimentación
346200	Actuador
L	Luz de escalera
PE/M	MINISFERA placa de calle
PE/S	SFERA NEW placa de calle (principal)
PS	Cerradura pulsador de apertura
S1 - S2 - S3	Cerradura de puerta eléctrica 18 V 4 A corriente de mantenimiento 250mA impulsiva (max. 30 Ohm)

⚠ ATENCIÓN

Configure e introduzca los configuradores con el sistema APAGADO. Además, cada vez que se modifica la configuración, se debe apagar la alimentación eléctrica del sistema y volverla a conectar después de esperar 1 minuto aproximadamente.

A Se necesita usar un relé para las actuaciones genéricas o el servicio de iluminación de la escalera.

B Para la placa de calle se pueden usar todas las placas de pulsadores del sistema de 2 Hilos. Para obtener más información consulte las secciones "VERSIONES DE LA PLACA DE CALLE" y "NORMAS GENERALES DE INSTALACIÓN".

C Para instalar unidades interiores alternativas a los indicados en los esquemas, consulte las secciones "VERSIONES Y UNIDADES INTERIORES" y "NORMAS GENERALES DE INSTALACIÓN".

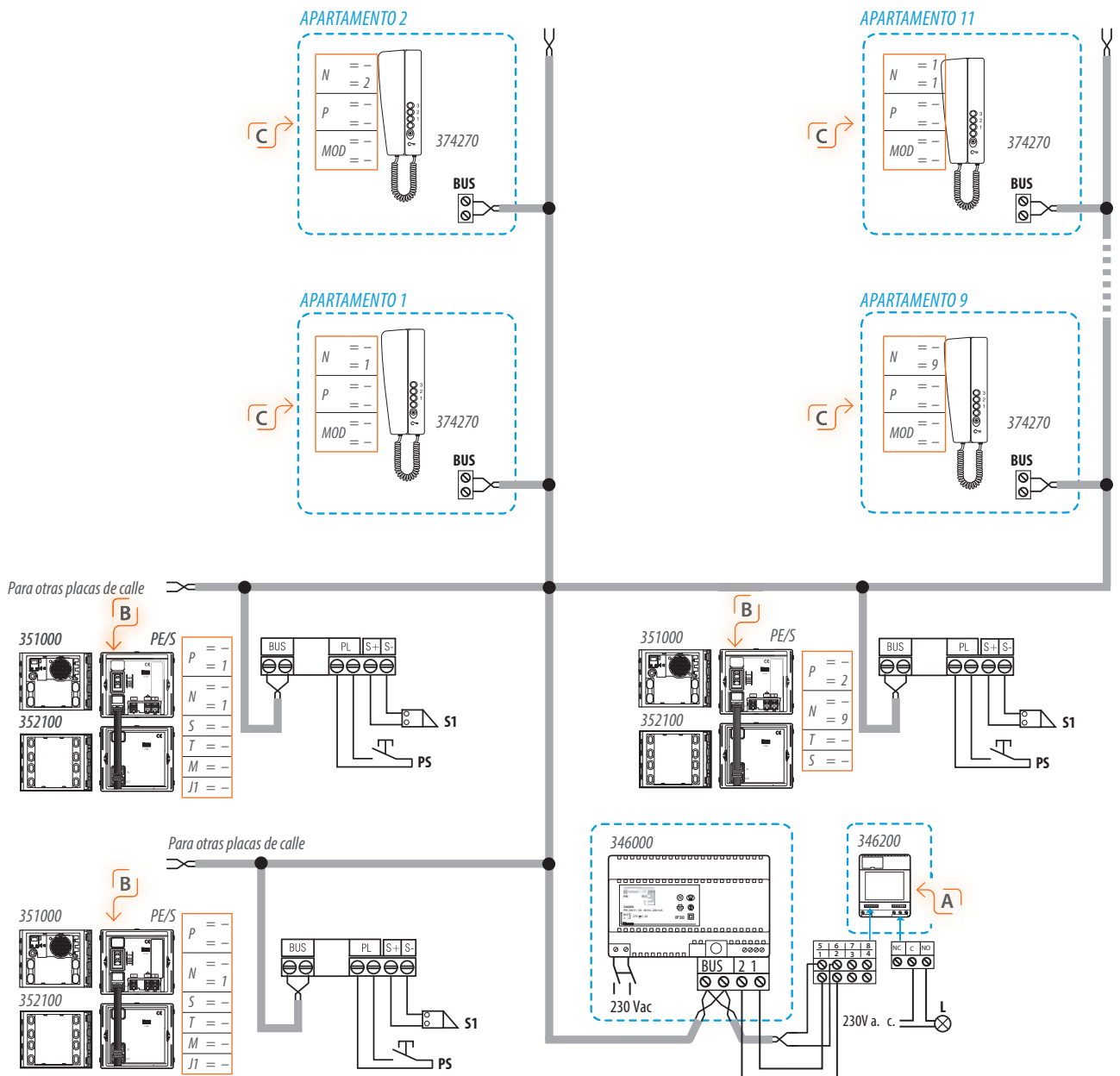

Sistema unifamiliar con 1 o más placas de calle de audio y 5 unidades interiores en paralelo e intercomunicación

ITEM	DESCRIPCIÓN
342971	Placa 2H Audio L2000MET 1V
S1	Cerradura de puerta eléctrica 18V 4 A impulsiva 250 mA corriente de retención (max. 30 Ohm)
374270	Teléfono SWING 2 Hilos
346000	Alimentador 2 Hilos
PS	Cerradura pulsador de apertura

⚠ ATENCIÓN

- Configure e introduzca los configuradores con el sistema APAGADO. Además, cada vez que se modifica la configuración, se debe apagar la alimentación eléctrica del sistema y volverla a conectar después de esperar 1 minuto aproximadamente.
- La función de intercomunicación funciona incluso cuyo falta una conexión de la placa de calle.

A Para la placa de calle se pueden usar todas las placas de pulsadores del sistema de 2 Hilos. Para obtener más información consulte las secciones "VERSIONES DE LA PLACA DE CALLE" y "NORMAS GENERALES DE INSTALACIÓN".

B Inserte un configurador "9" que se debe introducir en S en el módulo de audio.

Placa de calle configuración					
	P	N	T	S	
PC0	-	-	1	-	9
PC1	-	1	-	1	9
PC2	-	2	-	1	9
---	-	-	1	-	9
PC8	-	8	-	1	9

N = primer apartamento que el PE puede llamar

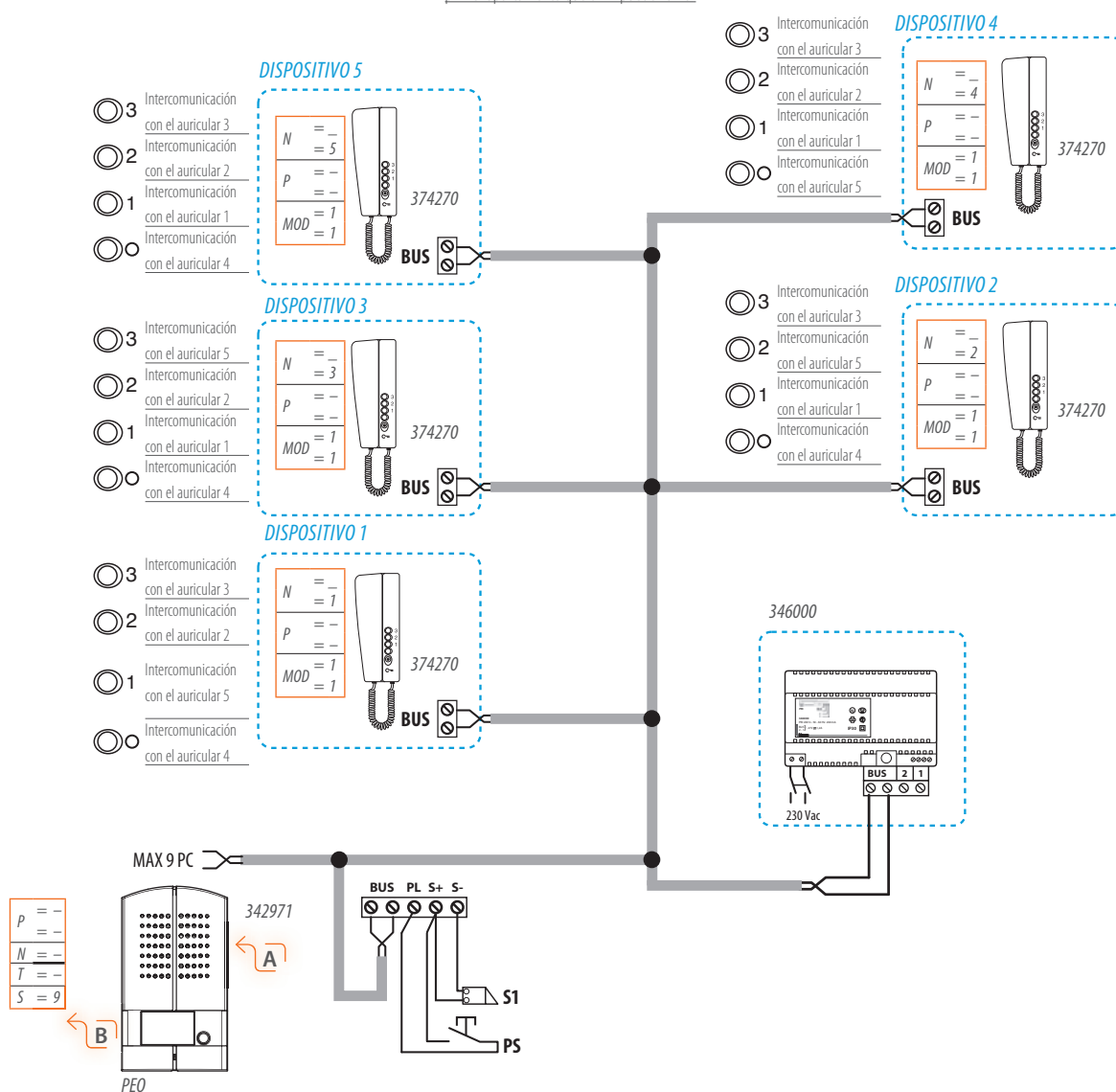

Sistema de dos familias, 1 placa de calle y 3 unidades interiores para un apartamento con función de "comunicación interna y entre los apartamentos"

ITEM	DESCRIPCIÓN
351100	Grupo fónico Audio básico 2 Hilos
344082	POLYX Audio
346000	Alimentador 2 Hilos
PC/S	SFERA NEW placa de calle (principal)
PL1	Cerradura pulsador de apertura
S1	Cerradura de puerta eléctrica 18 V 4 A impulsivo
	250 mA corriente de retención (max. 30 Ohm)

Para disponer de la función de intercomunicación entre los apartamentos en los sistemas de dos familias con unidades interiores configurados con MOD = 53 (o 73)

⚠ ATENCIÓN

- Configure e introduzca los configuradores con el sistema APAGADO. Además, cada vez que se modifica la configuración, se debe apagar la alimentación eléctrica del sistema y volverla a conectar después de esperar 1 minuto aproximadamente.
- La función de intercomunicación funciona incluso sin la conexión de la placa de calle.
- La función de intercomunicación entre los dispositivos permite llamar a los dispositivos del mismo apartamento o de otro apartamento.

A Para la placa de calle se pueden usar todas las placas de pulsadores del sistema de 2 Hilos. Para obtener más información consulte las secciones "VERSIONES DE LA PLACA DE CALLE" y "NORMAS GENERALES DE INSTALACIÓN".

B Para instalar unidades interiores alternativas a las indicados en los diagramas, consulte las secciones "VERSIONES Y UNIDADES INTERIORES" y "NORMAS GENERALES DE INSTALACIÓN".

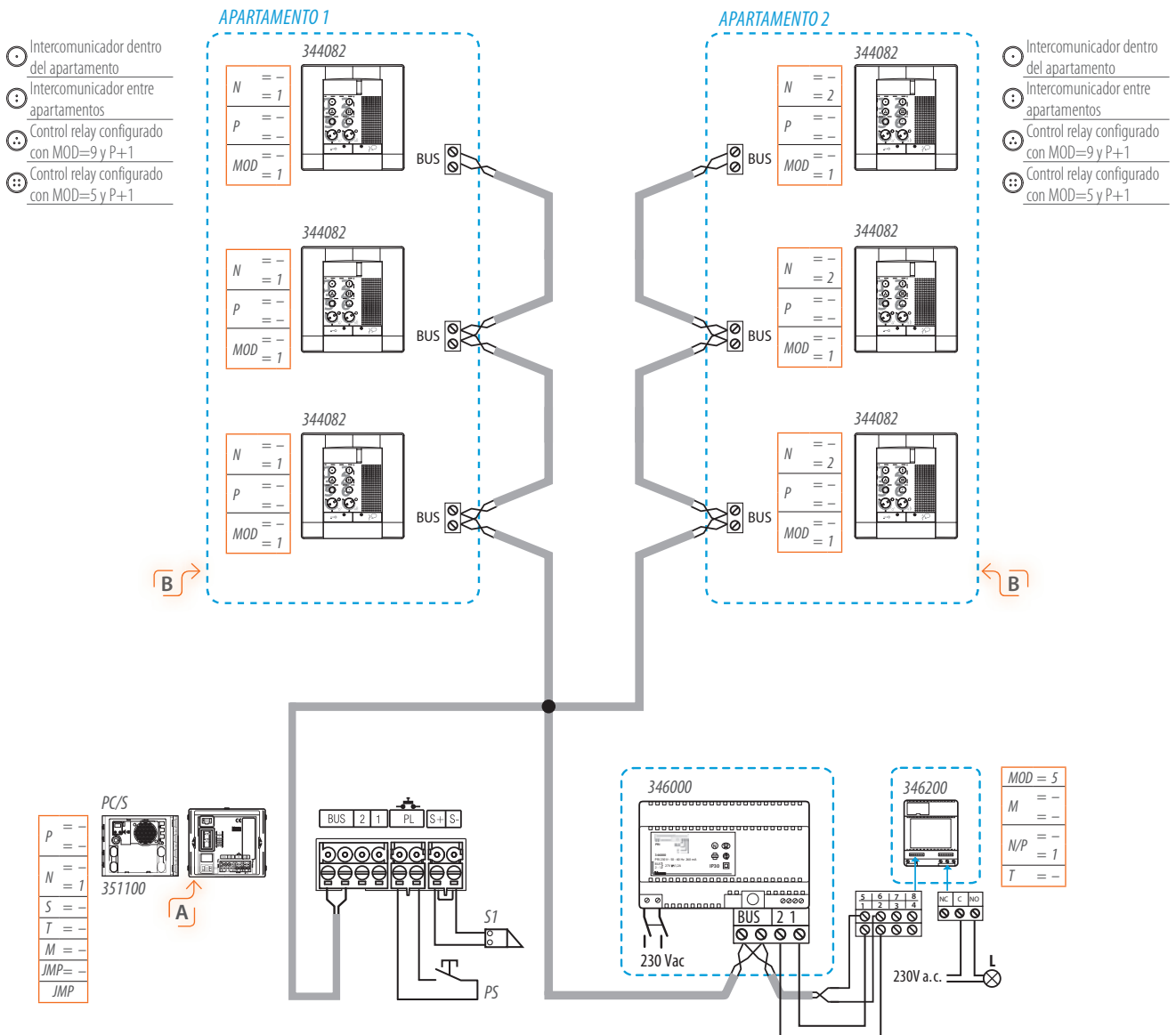

Sistema multifamiliar con 1 o más placas de calle principales, máx. 100 unidades interiores con 5 intercomunicados

ITEM	DESCRIPCIÓN
351000	Grupo fónico Audio básico 2 Hilos
352100	Módulo 8 pulsadores 2 columnas
374270	Teléfono SWING 2 Hilos
346000	Alimentador 2 Hilos
346200	Relé digital servicio auxiliar
L	Luz de escalera
PC/S	SFERA placa de calle (principal)
PL	Cerradura pulsador de apertura
S1	Cerradura de puerta eléctrica 18V 4 A impulsiva 250 mA corriente de retención (max. 30 Ohm)

⚠ ATENCIÓN

- Configure e introduzca los configuradores con el sistema APAGADO. Además, cada vez que se modifica la configuración, se debe apagar la alimentación eléctrica del sistema y volverla a conectar después de esperar 1 minuto aproximadamente.
- La función de intercomunicación funciona incluso cuyo falta una conexión de la placa de calle.
- La función de intercomunicación se puede usar con las unidades interiores de audio PIVOT, POLYX y SWING configurados de N=1 a N=5.

A Se puede usar un relé para las actuaciones genéricas o el servicio de iluminación de la escalera.

B Para la placa de calle se pueden usar todas las placas de pulsadores del sistema de 2 Hilos. Para obtener más información consulte las secciones "VERSIONES DE LA PLACA DE CALLE" y "NORMAS GENERALES DE INSTALACIÓN".

C Para instalar unidades interiores alternativas a los indicados en los diagramas, consulte las secciones "VERSIONES Y UNIDADES INTERIORES" y "NORMAS GENERALES DE INSTALACIÓN".

Placa de calle configuración				
	P	N	T	S
PC0	-	-	1	-
PC1	-	1	-	-
PC2	-	2	-	-
---	-	-	1	-
PC8	-	8	-	-

N = primer apartamento que se puede llamar por el EP

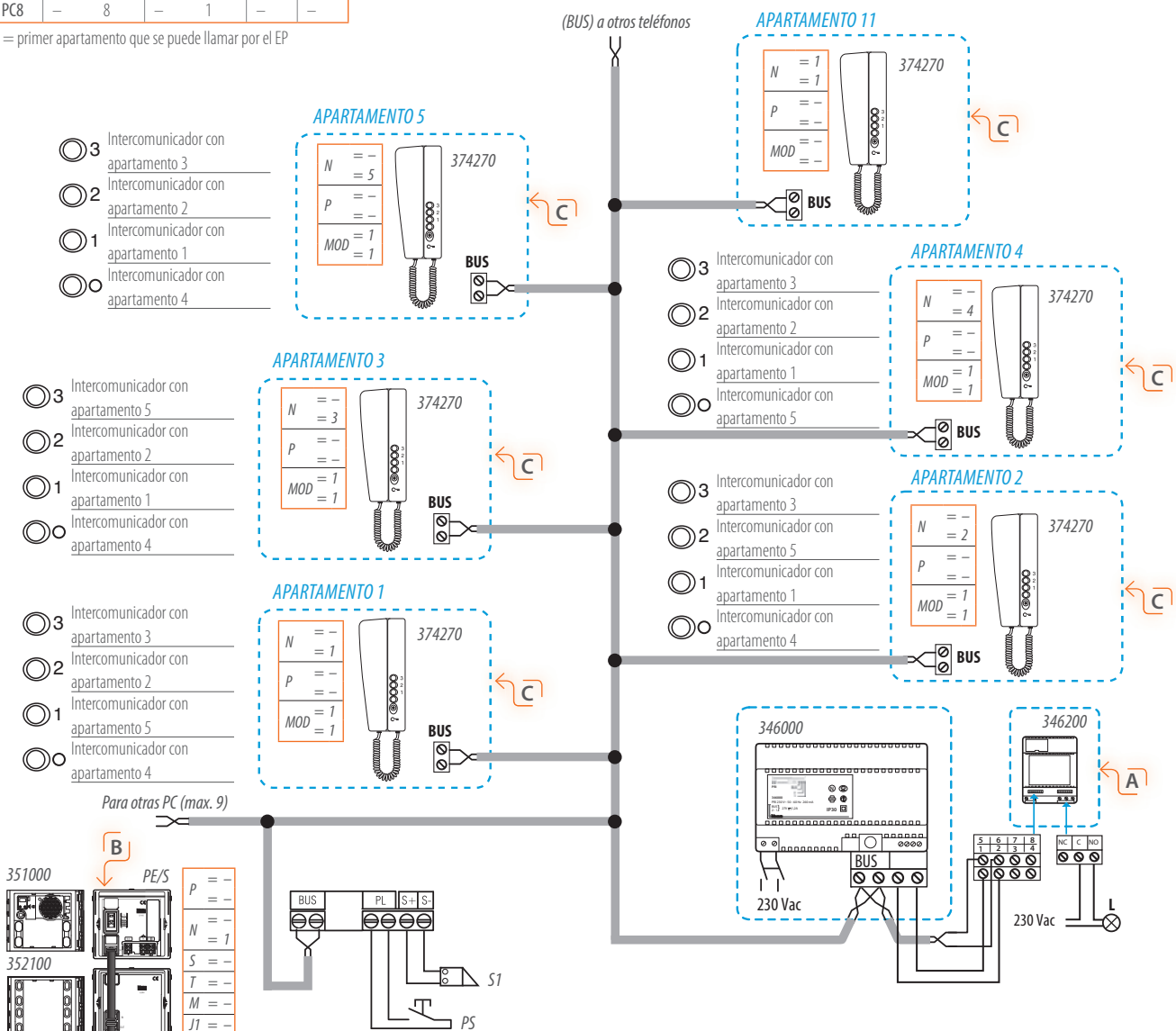

1 Placa de calle de vídeo principal con cableado en estrella, que use cables existentes o sin trenzar

ITEM	DESCRIPCIÓN
351200	Módulo Audio/Vídeo 2 Hilos
352100	Módulo 8 pulsadores 2 columnas
374495	Monitor Manos Libres color 2H
346000	Alimentador 2 Hilos
346200	Relé digital servicio auxiliar
346830	Adaptador vídeo sistema 2 Hilos
346870	Amplificador sistema 2 Hilos
L	Luz de escalera
PC/S	SFERA placa de calle (principal)
PL	Cerradura pulsador de apertura
S1	Cerradura de puerta eléctrica 18 V 4 A impulsiva 250 mA corriente de retención (max. 30 Ohm)

⚠ ATENCIÓN

■ Configure e introduzca los configuradores con el sistema APAGADO. Además, cada vez que se modifica la configuración, se debe apagar la alimentación eléctrica del sistema y volverla a conectar después de esperar 1 minuto aproximadamente.

A Se necesita usar un relé para las actuaciones genéricas o el servicio de iluminación de la escalera (consulte la hoja técnica del actuador).

B Para la placa de calle se pueden usar todas las placas de pulsadores del sistema de 2 Hilos. Para obtener más información consulte las secciones "VERSIONES DE LA PLACA DE CALLE" y "NORMAS GENERALES DE INSTALACIÓN".

C Active el microinterruptor, en la parte posterior del terminal de vídeo o audio, que termina la línea.

D En la línea del canal después del elemento 346870, se pueden montar hasta un máximo de 18 unidades interiores (de audio o vídeo).

E Para el cableado del sistema, use los cables existentes o cables con una sección $\geq 0.28 \text{ mm}^2$

F El elemento 346870 se debe usar solo si la distancia entre la PC y la última unidad interior es superior a 50 metros y se debe montar a unos 50 metros desde la placa de calle.

G Para instalar unidades interiores alternativas a los indicados en los diagramas, consulte las secciones "VERSIONES Y UNIDADES INTERIORES" y "NORMAS GENERALES DE INSTALACIÓN".

NOTA: Los paneles de entrada también pueden estar formados por una cámara de 12 Vcc y una interfaz, elemento 347400, o una cámara de 12 Vcc, una interfaz, elemento 347400, y un Placa de calle de audio.

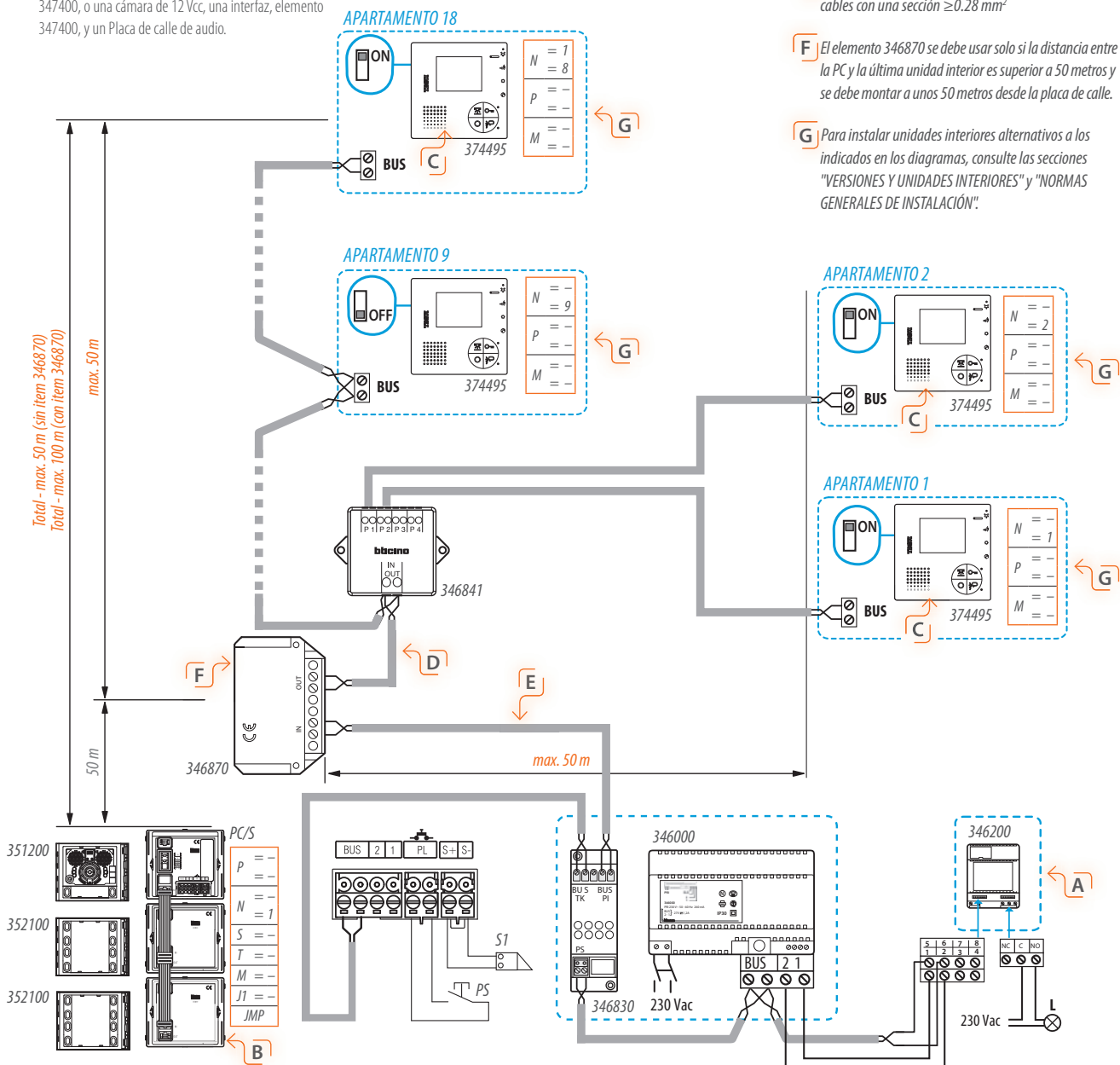

Sistema de vídeo con módulo de audio universal, elemento 346991

ITEM	DESCRIPCIÓN
346000	Alimentador 2 Hilos
346830	Adaptador vídeo sistema 2 Hilos
346991	Grupo fónico 2 Hilos 8 llamadas
346992	Módulo expansión 8 llamadas
391670	Telecámara color EXT 2 Hilos

En alternativa a la cámara artículo 391670, también puede utilizarse una solución 2 Hilos.

Cámaras B/N o color 2 Hilos
 AXOLUTE (color): 391661, 391662 y 391663
 LIVINGLIGHT (color): 391657 - 391658 - 391659
 b/n: 391667 - 391668 - 391669

al 346991 BUS terminal

Conf. in P = conf. in 346991 P

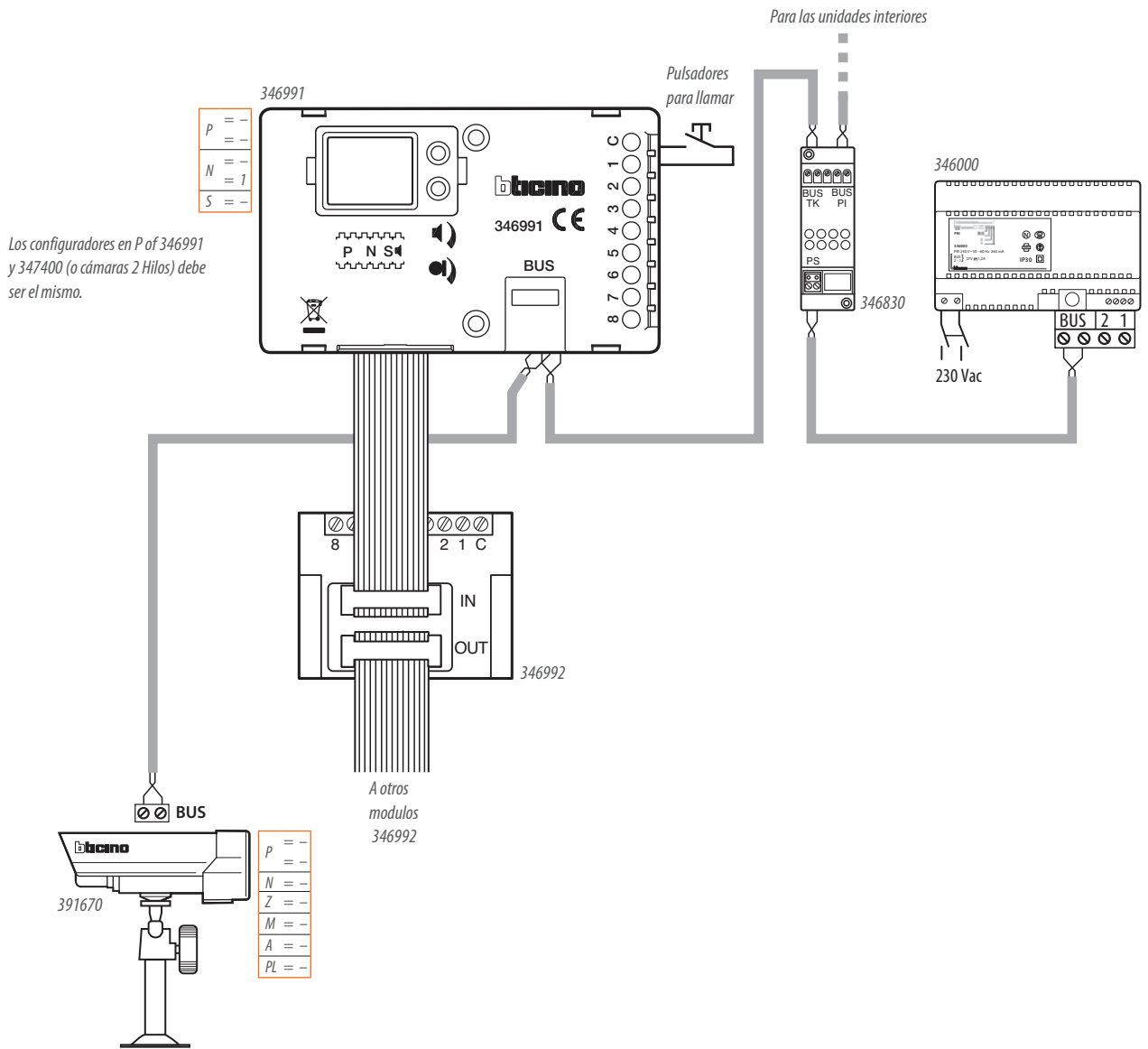

1 Placa de calle de vídeo principal y 1 montante con cableado de derivador de planta

ITEM	DESCRIPCIÓN
351100	Grupo fónico Audio básico 2H
352100	Módulo 8 pulsadores 2 columnas
352400	Cámara D/N de gran apertura
374495	Monitor Manos libres color 2H
374270	Teléfono SWING 2 Hilos
346000	Fuente de alimentación
346200	Relé digital servicio auxiliar
346830	Adaptador de vídeo
346841	Derivación a piso
L	Luz de escalera
PC/S	SFERA placa de calle (principal)
PS	Cerradura pulsador de apertura
S1	Cerradura de puerta eléctrica 18 V 4 A impulsiva 250 mA corriente de retención (max. 30 Ohm)

LÍMITES DE CONEXIÓN

1 video EP, max. 2 byas en el microteléfono BUS, ítem 346830
 2 video EPs, max. 1 byas en el microteléfono BUS, ítem 346830

⚠ ATENCIÓN

■ Configure e introduzca los configuradores con el sistema APAGADO. Además, cada vez que se modifica la configuración, se debe apagar la alimentación eléctrica del sistema y volverla a conectar después de esperar 1 minuto aproximadamente.

A Se necesita usar un relé para las actuaciones genéricas o el servicio de iluminación de la escalera (consulte la hoja técnica de la placa calle).

B Para la placa de calle se pueden usar todas las placas de pulsadores del sistema de 2 Hilos. Para obtener más información consulte las secciones "VERSIONES DE LA PLACA DE CALLE" y "NORMAS GENERALES DE INSTALACIÓN".

C Active el microinterruptor, en la parte posterior de la unidad interior de vídeo o audio, que termina la línea.

D Para instalar unidades interiores alternativas a las indicados en los esquemas, consulte las secciones "VERSIONES Y UNIDADES INTERIORES" y "NORMAS GENERALES DE INSTALACIÓN".

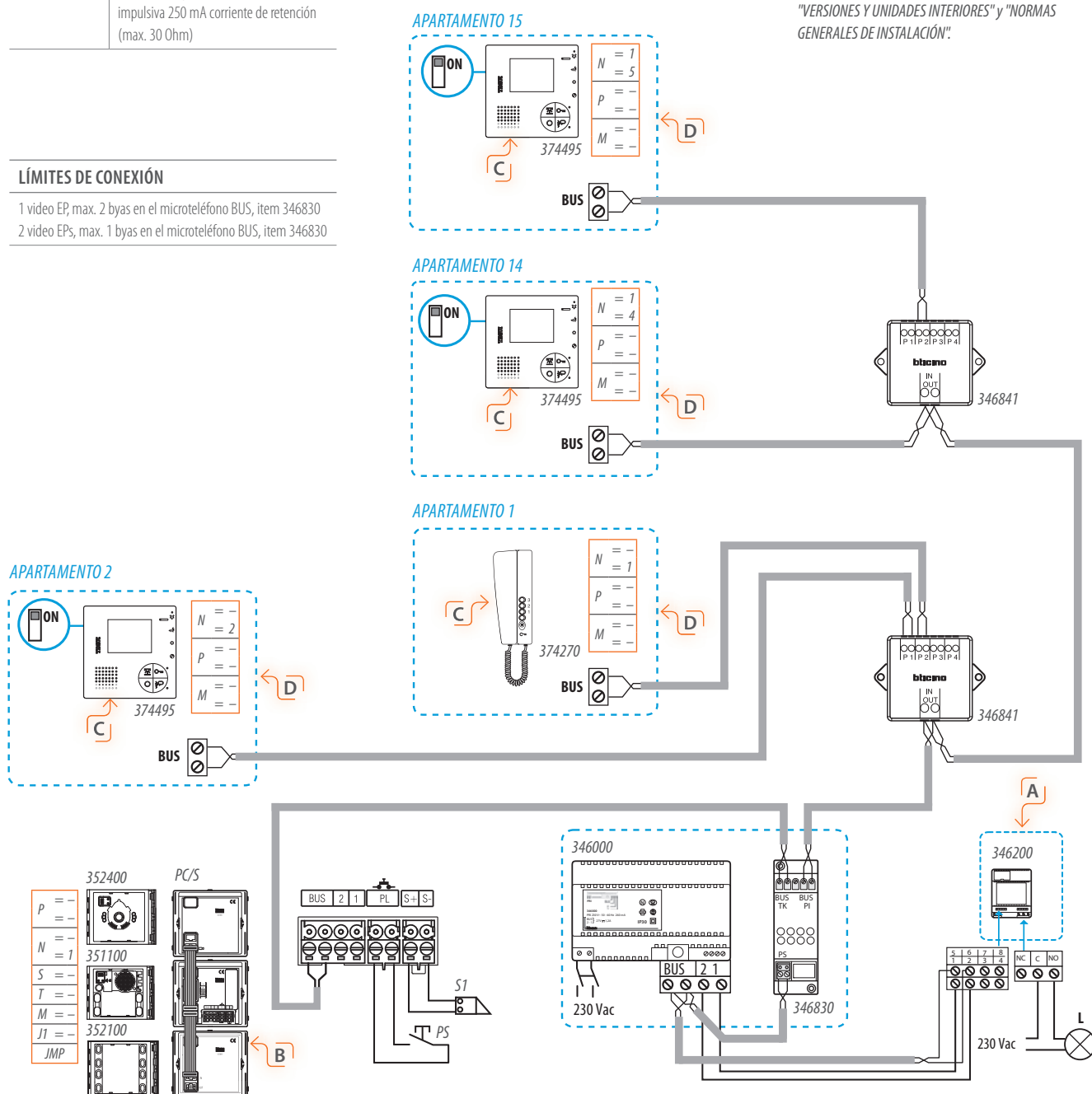

1 Placa de calle de vídeo principal y 2 montantes con cableado de derivador de planta

ITEM	DESCRIPCIÓN
351300	Módulo A/V de gran apertura 2H
352500	Módulo display
374270	Teléfono SWING 2 Hilos
374495	Monitor Manos libres color 2H
346000	Alimentador 2 Hilos
346200	Relé digital servicio auxiliar
346830	Adaptador vídeo sistema 2 Hilos
3499	Terminador de línea
L	Luz de escalera
PC/S	SFERA placa de calle (principal)
PS	Cerradura pulsador de apertura
S1	Cerradura de puerta eléctrica 18V 4 A impulsiva 250 mA corriente de retención (max. 30 Ohm)

⚠ ATENCIÓN

■ Configure e introduzca los configuradores con el sistema APAGADO. Además, cada vez que se modifica la configuración, se debe apagar la alimentación eléctrica del sistema y volverla a conectar después de esperar 1 minuto aproximadamente.

LÍMITES DE CONEXIÓN

1 PC de vídeo, máx. 2 canales en un BUS de terminal, elemento 346830
 2 PC de vídeo, máx. 1 canal en un BUS de terminal, elemento 346830

NOTA: Las placas de calle también pueden estar formadas por una cámara de 12 Vcc y una interfaz, elemento 347400, o una cámara de 12 Vcc, una interfaz, elemento 347400, y una placa de calle de audio.

A Se necesita usar un relé para las actuaciones genéricas o el servicio de iluminación de la escalera (consulte la hoja técnica del actuador).

B Para la placa de calle se pueden usar todas las placas de pulsadores del sistema de 2 Hilos. Para obtener más información consulte las secciones "VERSIONES DE LA PLACA DE CALLE" y "NORMAS GENERALES DE INSTALACIÓN".

C Active el microinterruptor, en la parte posterior de la unidad interior de vídeo o audio, que termina la línea.

D Para instalar unidades interiores alternativas a las indicados en los esquemas, consulte las secciones "VERSIONES Y UNIDADES INTERIORES" y "NORMAS GENERALES DE INSTALACIÓN".

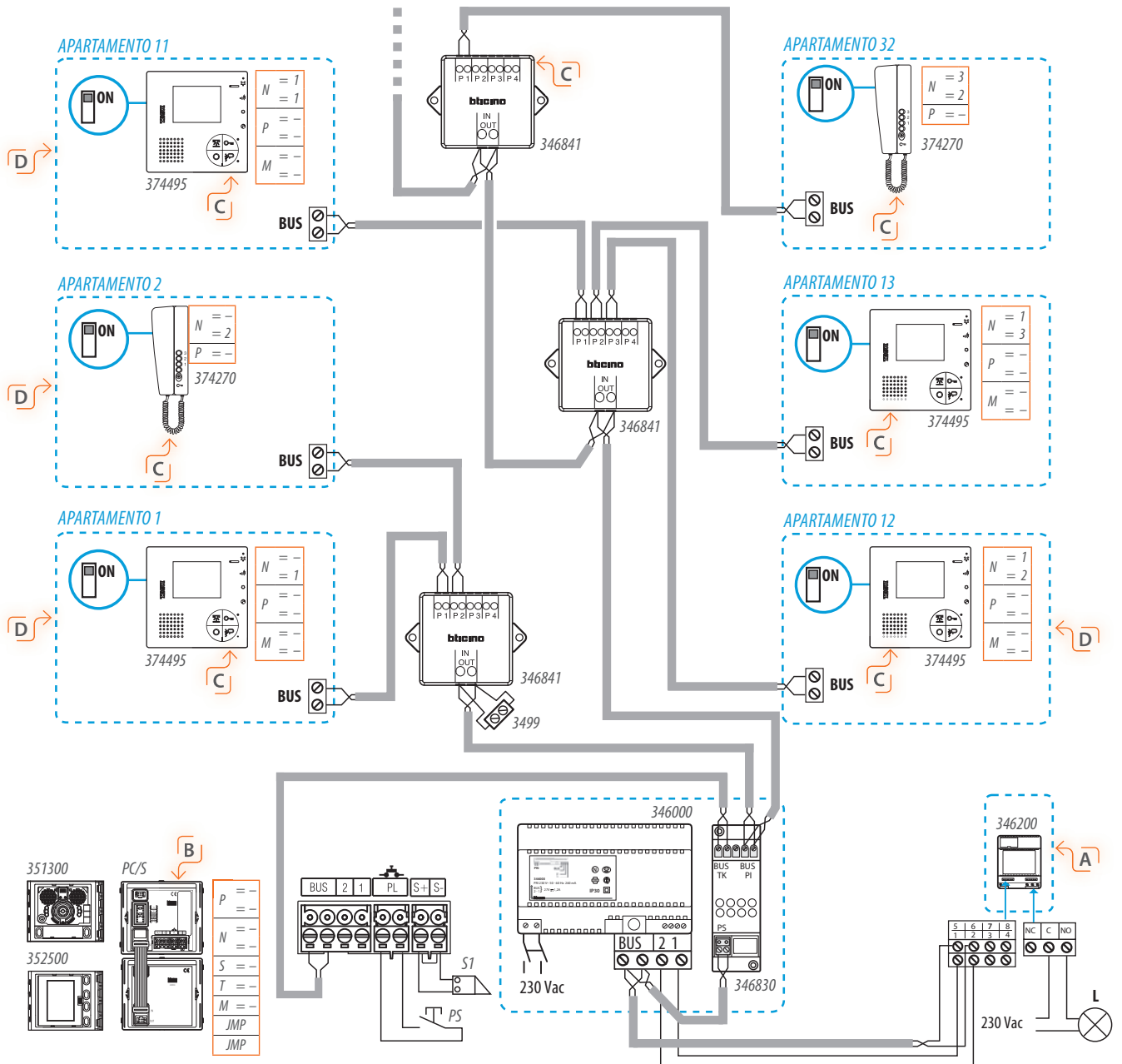

2 placas de calle de vídeo principal y 1 montante con cableado de ENTRADA-SALIDA

ITEM	DESCRIPCIÓN
351200	Módulo Audio/Vídeo 2 Hilos
352100	Módulo 8 pulsadores 2 columnas
374495	Monitor Manos libres color 2H
346000	Alimentador 2 Hilos
346200	Relé digital servicio auxiliar
346830	Adaptador Vídeo Sistema 2 Hilos
L	Luz de escalera
PC/S	SFERA placa de calle (principal)
PS	Cerradura pulsador de apertura
S1 - S2	Cerradura de puerta eléctrica 18 V 4 A impulsiva
	250 mA corriente de retención (max. 30 Ohm)

⚠ ATENCIÓN

Configure e introduzca los configuradores con el sistema APAGADO. Además, cada vez que se modifica la configuración, se debe apagar la alimentación eléctrica del sistema y volverla a conectar después de esperar 1 minuto aproximadamente.

A Se puede usar un relé para las actuaciones genéricas o el servicio de iluminación de la escalera.

B Para la placa de calle se pueden usar todas las placas de pulsadores del sistema de 2 Hilos. Para obtener más información consulte las secciones "VERSIONES DE LA PLACA DE CALLE" y "NORMAS GENERALES DE INSTALACIÓN".

C Active el microinterruptor, en la parte posterior de la unidad interior de vídeo o audio, que termina la línea.

D Para instalar unidades interiores alternativas a los indicados en los diagramas, consulte las secciones "VERSIONES Y UNIDADES INTERIORES" y "NORMAS GENERALES DE INSTALACIÓN".

E La instalación en el interior del apartamento de la unidad interior de audio/vídeo, SWING POLYX y AXOLUTE se completa usyo la función MAESTRO-ESCLAVO. Cuyo se recibe una llamada, la unidad MAESTRA se activa y suena, mientras que la unidad ESCLAVA solo suena. Si la llamada se responde desde una unidad ESCLAVA, la unidad maestra se vuelve a desconectar, mientras que el monitor de la unidad ESCLAVA se enciende. Cuyo se usa unidad interior SWING, solo se puede instalar un terminal de audio/vídeo y hasta dos unidades interiores de audio.

LÍMITES DE CONEXIÓN

1 PC de vídeo, máx. 2 montantes en un BUS de terminal, elemento 346830

2 PC de vídeo, máx. 1 montante en un BUS de terminal, elemento 346830

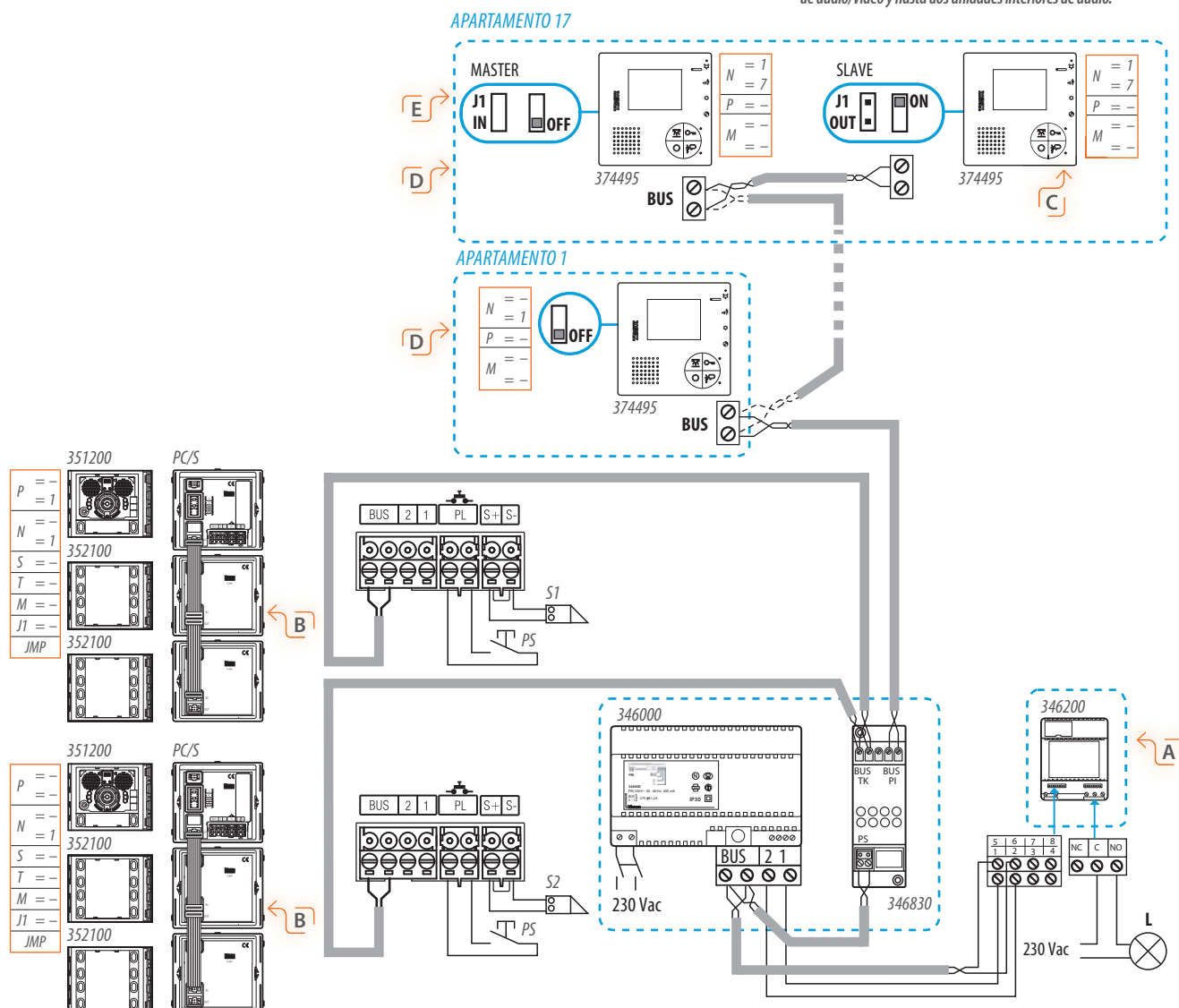

2 placas de calle de vídeo principales con fuente de alimentación eléctrica adicional

ITEM	DESCRIPCIÓN
351200	Módulo Audio/Video 2 Hilos
352100	Módulo 8 pulsadores 2 columnas
352500	Módulo display
374495	Monitor Manos libres color 2H
346000	Alimentador 2 Hilos
346020	Alimentador 2 Hilos Audio
346200	Relé digital servicio auxiliar
346830	Adaptador vídeo sistema 2 Hilos
346841	Derivador Planta Sistema 2 Hilos
L	Luz de escalera
PC/S	SFERA placa de calle (principal)
PC/S1	SFERA placa de calle (principal)
PL	Cerradura pulsador de apertura
S1 - S2	Cerradura de puerta eléctrica 18V 4 A impulsiva 250 mA corriente de retención (max. 30 Ohm)

⚠ ATENCIÓN

- Configure e introduzca los configuradores con el sistema APAGADO. Además, cada vez que se modifica la configuración, se debe apagar la alimentación eléctrica del sistema y volverla a conectar después de esperar 1 minuto aproximadamente.

LÍMITES DE CONEXIÓN

- 1 PC de vídeo, máx. 2 canales en un BUS de terminal, elemento 346830
- 2 PC de vídeo, máx. 1 canal en un BUS de terminal, elemento 346830

A Se necesita usar un relé para las actuaciones genéricas o el servicio de iluminación de la escalera.

B Para instalar unidad interior alternativas a los indicados en los esquemas, consulte las secciones "VERSIONES Y UNIDADES INTERIORES" y "NORMAS GENERALES DE INSTALACIÓN".

C Active el microinterruptor, en la parte posterior de la unidad interior de vídeo o audio, que termina la línea.

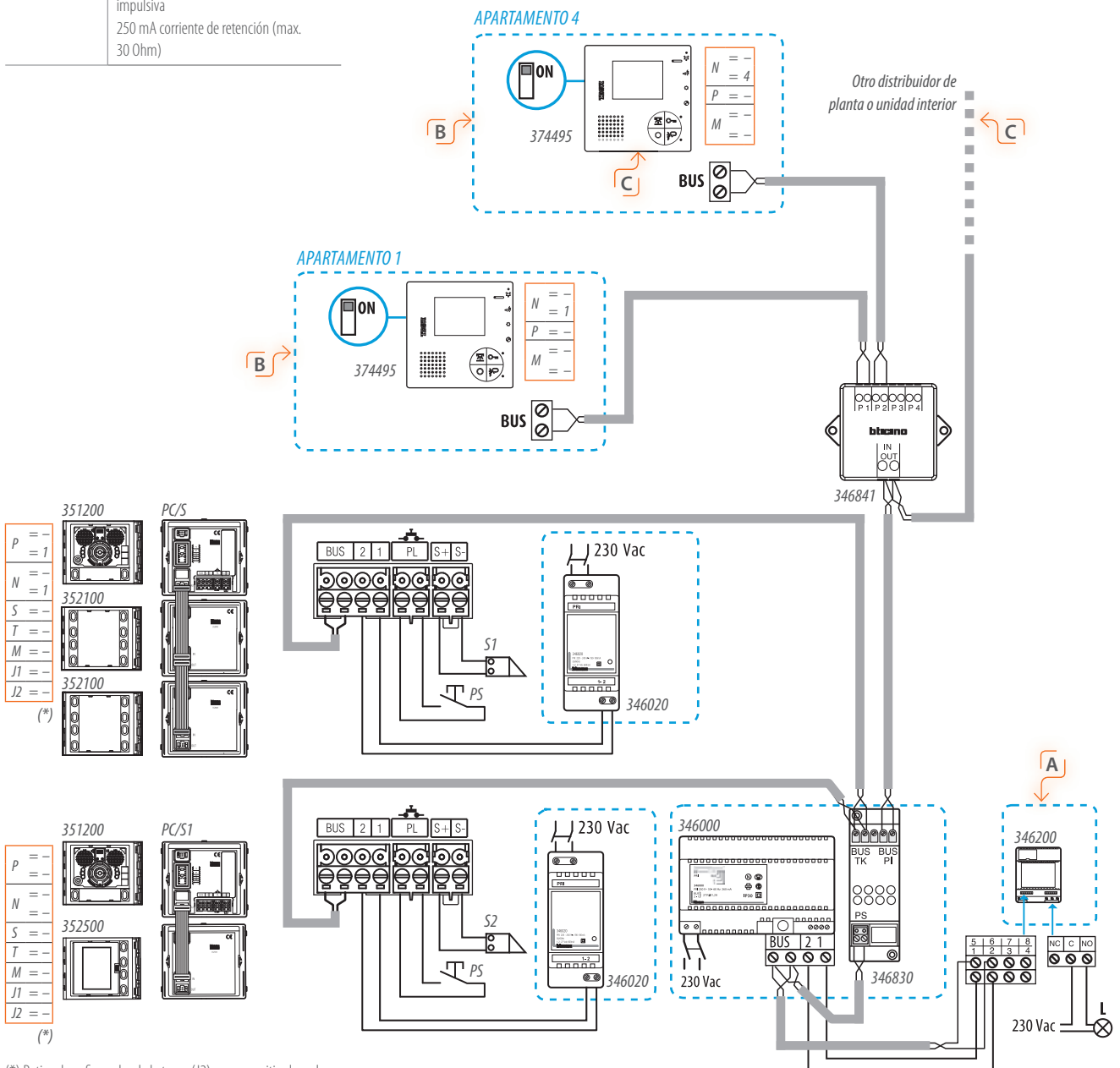

(*) Retire el configurador de la toma (J2) para permitir placa de calle adicional en fuente de alimentación

Sistema unifamiliar con 1 placa de calle de vídeo y 5 unidades interiores en paralelo e intercomunicación

ITEM	DESCRIPCIÓN
351300	Módulo A/V de gran apertura 2H
344192	POLYX video base
346000	Alimentador 2 Hilos
346200	Relé digital servicio auxiliar
346830	Adaptador Video Sistema 2 Hilos
L	Luz de escalera
PC/S	SFERA NEW placa de calle (principal)
PS	Cerradura pulsador de apertura
S1	Cerradura de puerta eléctrica 18V 4 A impulsiva 250 mA corriente de retención (max. 30 Ohm)

⚠ ATENCIÓN

- Configure las unidades interiores empezando por N = 1
- Configure e introduzca los configuradores con el sistema APAGADO. Además, cada vez que se modifica la configuración, se debe apagar la alimentación eléctrica del sistema y volverla a conectar después de esperar 1 minuto aproximadamente.
- La función de intercomunicación funciona incluso cuyo falta una conexión de la placa de calle.

A Se necesita usar un relé para las actuaciones genéricas o el servicio de iluminación de la escalera.

B Para la placa de calle se pueden usar todas las placas de pulsadores del sistema de 2 Hilos. Para obtener más información consulte las secciones "VERSIONES DE LA PLACA DE CALLE" y "NORMAS GENERALES DE INSTALACIÓN".

C Active el microinterruptor, en la parte posterior de la unidad interior de vídeo o audio, que termina la línea.

D Inserte un configurador "9" que se debe introducir en S en el módulo de audio para realizar la llamada general.

E Para instalar unidades interiores alternativas a los indicados en los esquemas, consulte las secciones "VERSIONES Y UNIDADES INTERIORES" y "NORMAS GENERALES DE INSTALACIÓN".

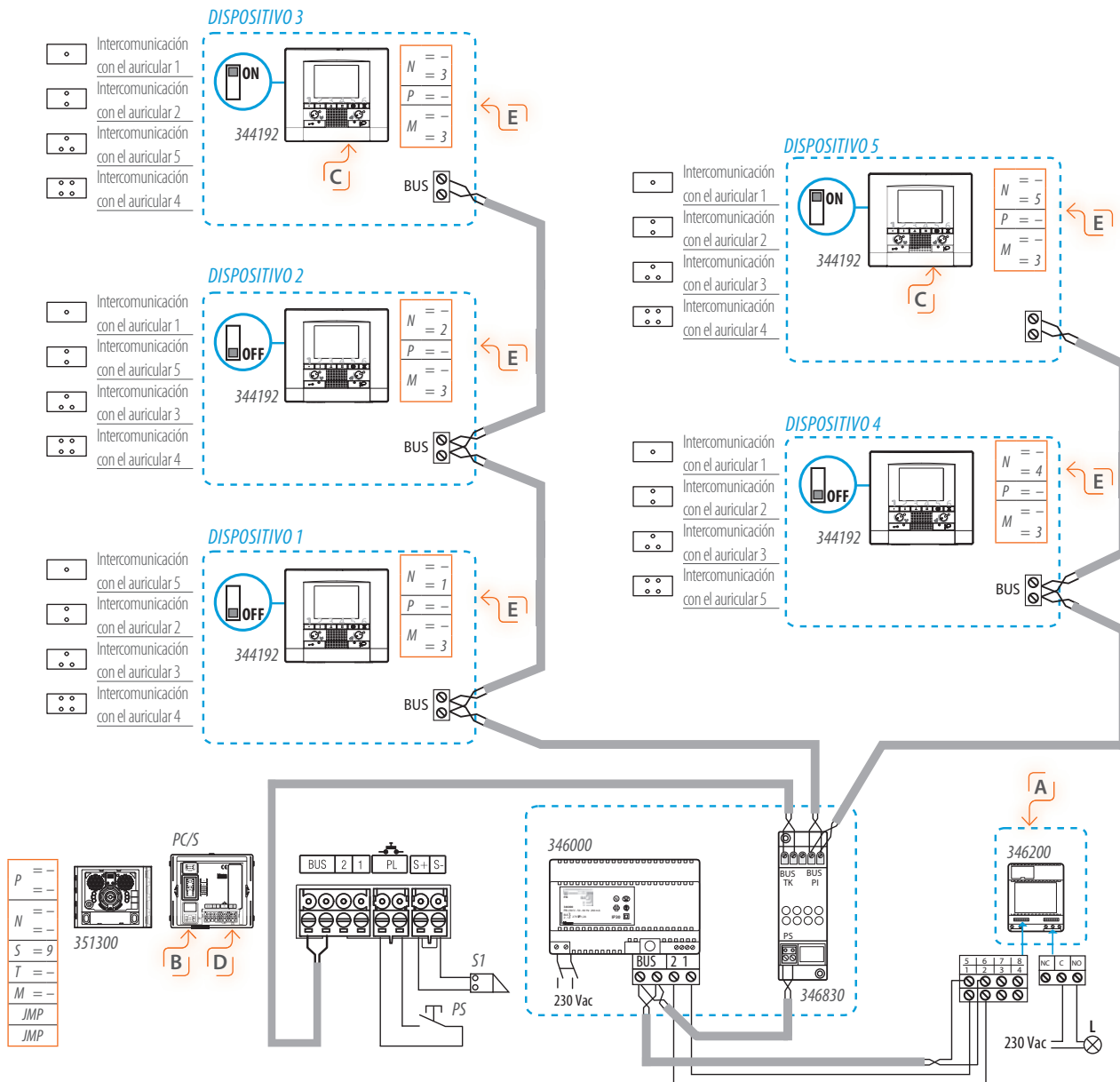

Sistema de dos familias, 1 PC y 3 UI para un apartamento con función de "comunicación interna y entre los apartamentos"

ITEM	DESCRIPCIÓN
351200	Módulo Audio/Video 2 Hilos
344192	POLYX Video Base
346000	Alimentador 2 Hilos
346830	Adaptado Video Sistema 2 Hilos
346200	Relé digital servicio auxiliar
PC	SFERA NEW placa de calle (principal)
PS	Cerradura pulsador de apertura
S1	Cerradura de puerta eléctrica 18V 4 A impulsiva 250 mA corriente de retención (max. 30 Ohm)

⚠ ATENCIÓN

- Configure e introduzca los configuradores con el sistema APAGADO. Además, cada vez que se modifica la configuración, se debe apagar la alimentación eléctrica del sistema y volverla a conectar después de esperar 1 minuto aproximadamente.
- Se pueden instalar un máximo de 3 unidades interiores de video POLYX y AXOLUTE para apartamento con función MAESTRO-ESCLAVO. Cuyo llega una llamada, suena el dispositivo MAESTRO y se activa mientras suena el ESCLAVO. Si se responde desde un ESCLAVO, el MAESTRO se apaga y se enciende el monitor del ESCLAVO en uso.

A Active el microinterruptor, en la parte posterior de la unidad interior de video o audio, que termina la línea.

B Para instalar unidades interiores alternativos a los indicados en los esquemas, consulte las secciones "VERSIONES Y UNIDADES INTERIORES" y "NORMAS GENERALES DE INSTALACIÓN".

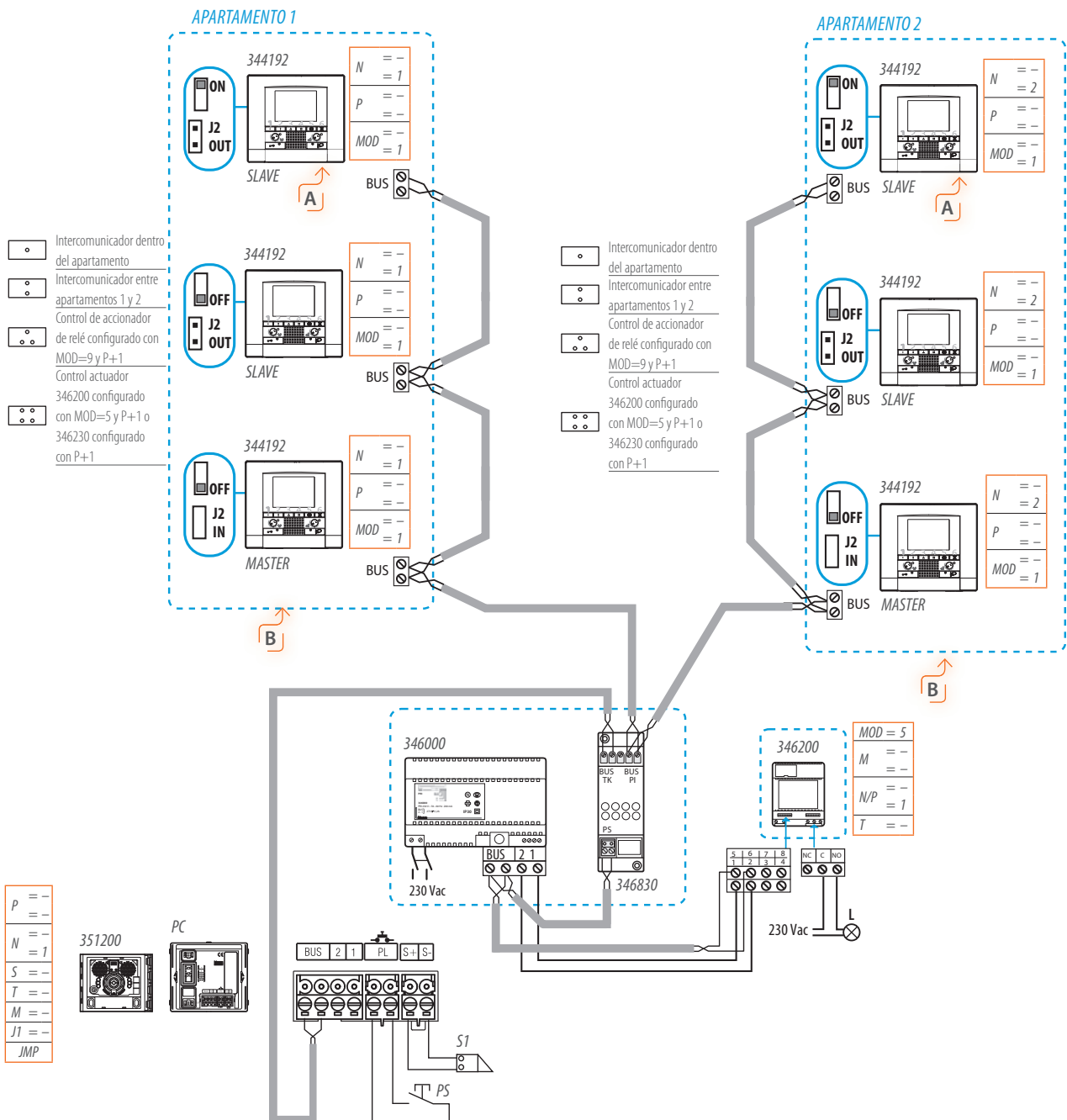

Intercomunicador en un apartamento sin el elemento 346850

ITEM	DESCRIPCIÓN
351200	Módulo Audio/Vídeo 2 Hilos
352100	Módulo 8 pulsadores 2 columnas
374270	Teléfono SWING 2 Hilos
374455	Monitor SWING color 2 Hilos
346000	Alimentador 2 Hilos
346200	Relé digital servicio auxiliar
346830	Adaptador Vídeo Sistema 2 Hilos
L	Luz de escalera
PE/S	SFERA NEW placa de calle (principal)
PS	Cerradura pulsador de apertura
S1	Cerradura de puerta eléctrica 18 V 4 A impulsiva 250 mA corriente de retención (max. 30 Ohm)

Configure el sistema empezando por N = 3.

La conexión de intercomunicación del apartamento se interrumpirá cuando se reciba una llamada desde un PC. El sistema solo gestiona una llamada de intercomunicación cada vez.

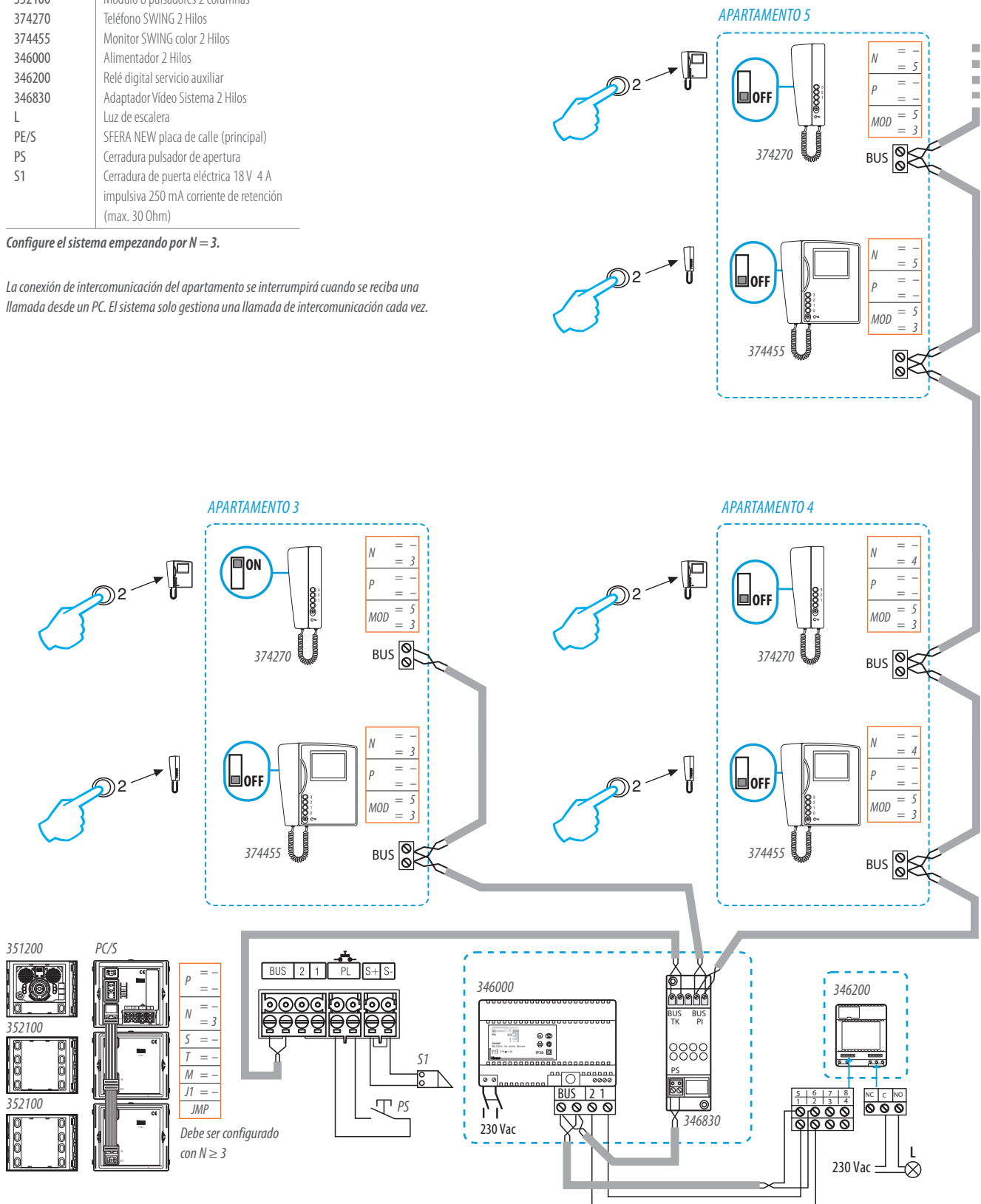

Sistema multifamiliar con 1 PC de vídeo principal, 2 montantes e intercomunicación interna

ITEM	DESCRIPCIÓN
351100	Grupo fónico Audio 2 Hilos
352100	Módulo 8 pulsadores 2 columnas
352400	Cámara D/N de gran apertura
344192	POLYX Video Base
346000	Alimentador 2 Hilos
346200	Relé digital servicio auxiliar
346830	Adaptador de vídeo sistema 2 Hilos
L	Luz de escalera
PC/S	SFERA placa de calle (principal)
PS	Cerradura pulsador de apertura
S1	Cerradura de puerta eléctrica 18V 4 A impulsiva 250 mA corriente de retención (max. 30 Ohm)

⚠ ATENCIÓN

- Configure e introduzca los configuradores con el sistema APAGADO. Además, cada vez que se modifica la configuración, se debe apagar la alimentación eléctrica del sistema y volverla a conectar después de esperar 1 minuto aproximadamente.
- Cuando se usan unidades interiores "AVANZADAS", se puede aumentar el número de apartamentos que se comunican.

- A** Se necesita usar un relé para las actuaciones genéricas o el servicio de iluminación de la escalera.
- B** Para la placa de calle se pueden usar todas las placas de pulsadores del sistema de 2 Hilos. Para obtener más información consulte las secciones "VERSIONES DE LA PLACA DE CALLE" y "NORMAS GENERALES DE INSTALACIÓN".
- C** Active el microinterruptor en la parte posterior de la última unidad interior de vídeo o audio de la línea de cada apartamento.
- D** Para instalar unidades interiores alternativas a los indicados en los esquemas, consulte las secciones "VERSIONES Y UNIDADES INTERIORES" y "NORMAS GENERALES DE INSTALACIÓN".

LÍMITES DE CONEXIÓN

1 PC de vídeo, máx. 2 canales en un BUS de terminal, elemento 346830
 2 PC de vídeo, máx. 1 canal en un BUS de terminal, elemento 346830

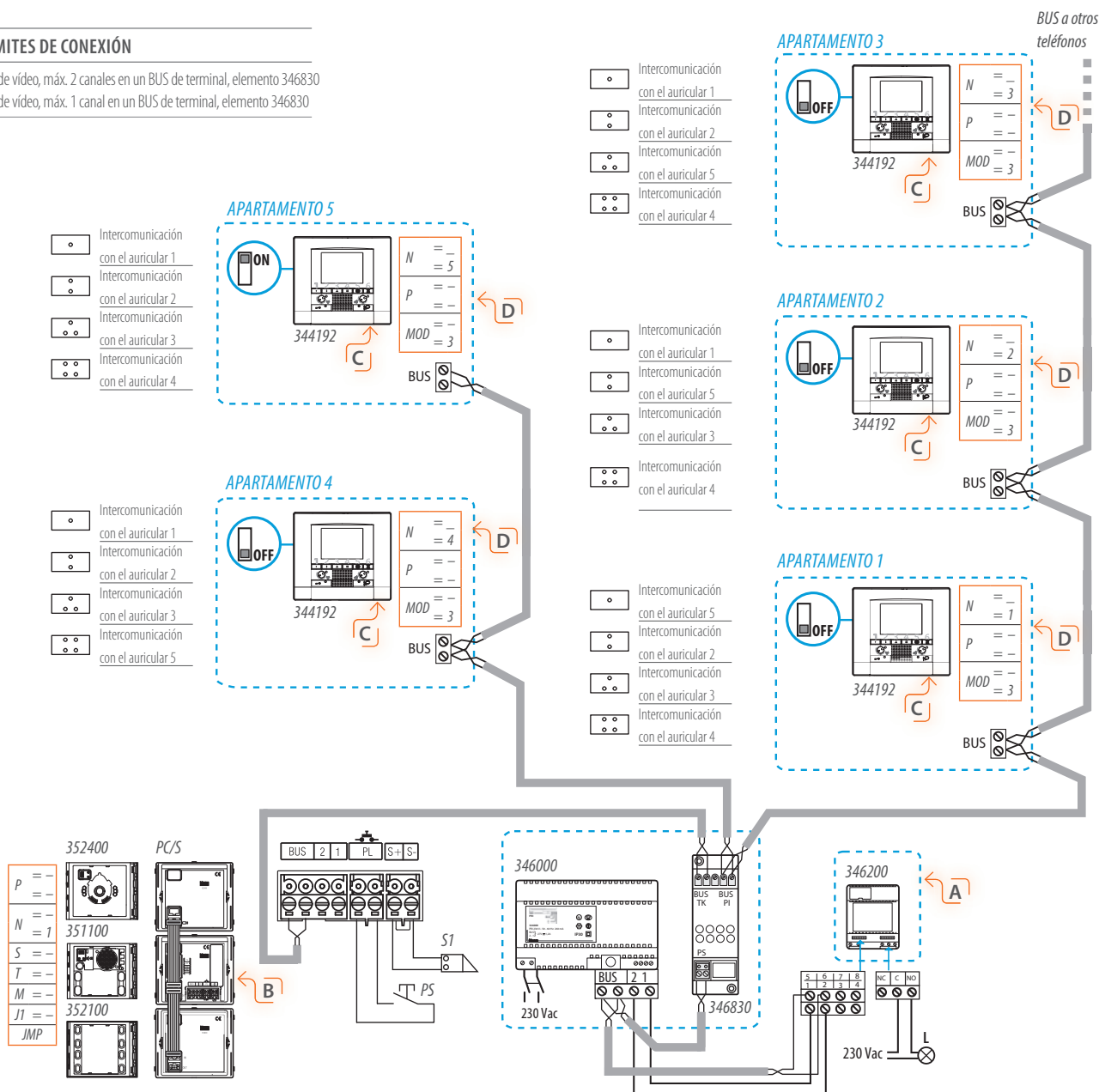

Sistema multifamiliar con placas de calle 2+2 e interfaces de apartamento

ITEM	DESCRIPCIÓN
351200	Módulo Audio/Vídeo 2 Hilos
351100	Grupo fónico Audio 2 Hilos
352100	Módulo 8 pulsadores 2 columnas
374495	Monitor Manos libres color 2H
346000	Alimentador 2 Hilos
346850	Interfaz de vivienda 2 Hilos
391670	Telecámara color EXT 2 Hilos
F441	Nodo Audio/Vídeo
PC	SFERA NEW placa de calle (principal)
PS	Cerradura pulsador de apertura
S - S1	Cerradura de puerta eléctrica 18V 4 A impulsiva 250 mA corriente de retención (max. 30 Ohm)

⚠️ ATENCIÓN

Configure e introduzca los configuradores con el sistema APAGADO. Además, cada vez que se modifica la configuración, se debe apagar la alimentación eléctrica del sistema y volverla a conectar después de esperar 1 minuto aproximadamente.

A Para la placa de calle se pueden usar todas las placas de pulsadores del sistema de 2 Hilos. Para obtener más información consulte las secciones "VERSIONES DE LA PLACA DE CALLE" y "NORMAS GENERALES DE INSTALACIÓN".

B Para instalar unidades interiores alternativas a los indicados en los esquemas, consulte las secciones "VERSIONES Y UNIDADES INTERIORES" y "NORMAS GENERALES DE INSTALACIÓN".

C Las PC de audio asociados a las cámaras deben pertenecer a las series SFERA NEW, LINEA 2000, LINEA 2000 METAL y 346991, y se pueden conectar directamente al terminal SCS del modo de audio-vídeo, elemento F441.

D La interfaz del apartamento se conecta como una unidad interior normal.

LÍMITES DE CONEXIÓN

4 PC de vídeo, máx. 4 canales en un BUS de terminal, elemento F441

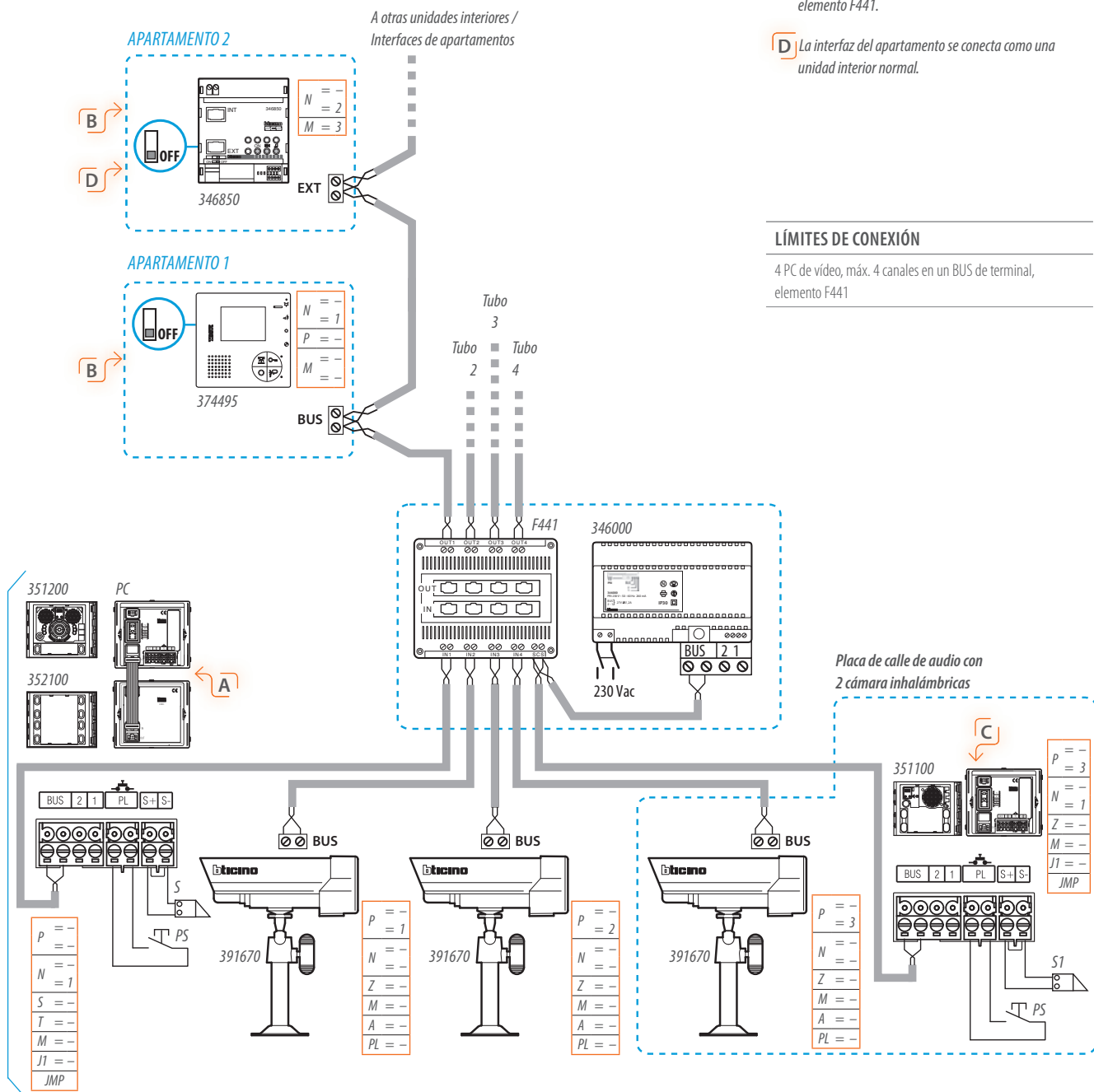

Línea de expansión del sistema

ITEM	DESCRIPCIÓN
351200	Módulo Audio/Video 2 Hilos
346000	Alimentador 2 Hilos
346830	Adaptador vídeo sistema 2 Hilos
346851	Interfaz de expansión 2 Hilos
PC	Placa de calle
PS	Cerradura pulsador de apertura
S1	Cerradura de puerta eléctrica 18 V 4 A impulsiva 250 mA corriente de retención (max. 30 Ohm)
F441	Nodo de Audio/Video

⚠ ATENCIÓN

Después del módulo de expansión del sistema, elemento 346851, hay disponibles 200 m de línea B (desde la interfaz, elemento 346851, a la unidad interior más alejada). Se puede usar un máximo de 3 interfaces, elemento 346850 y elemento 346851, en cascada. Solo 2 reproducirán la señal.

A Para la placa de calle se pueden usar todas las placas de pulsadores del sistema de 2 Hilos. Para obtener más información consulte las secciones "VERSIONES DE LA PLACA DE CALLE" y "NORMAS GENERALES DE INSTALACIÓN".

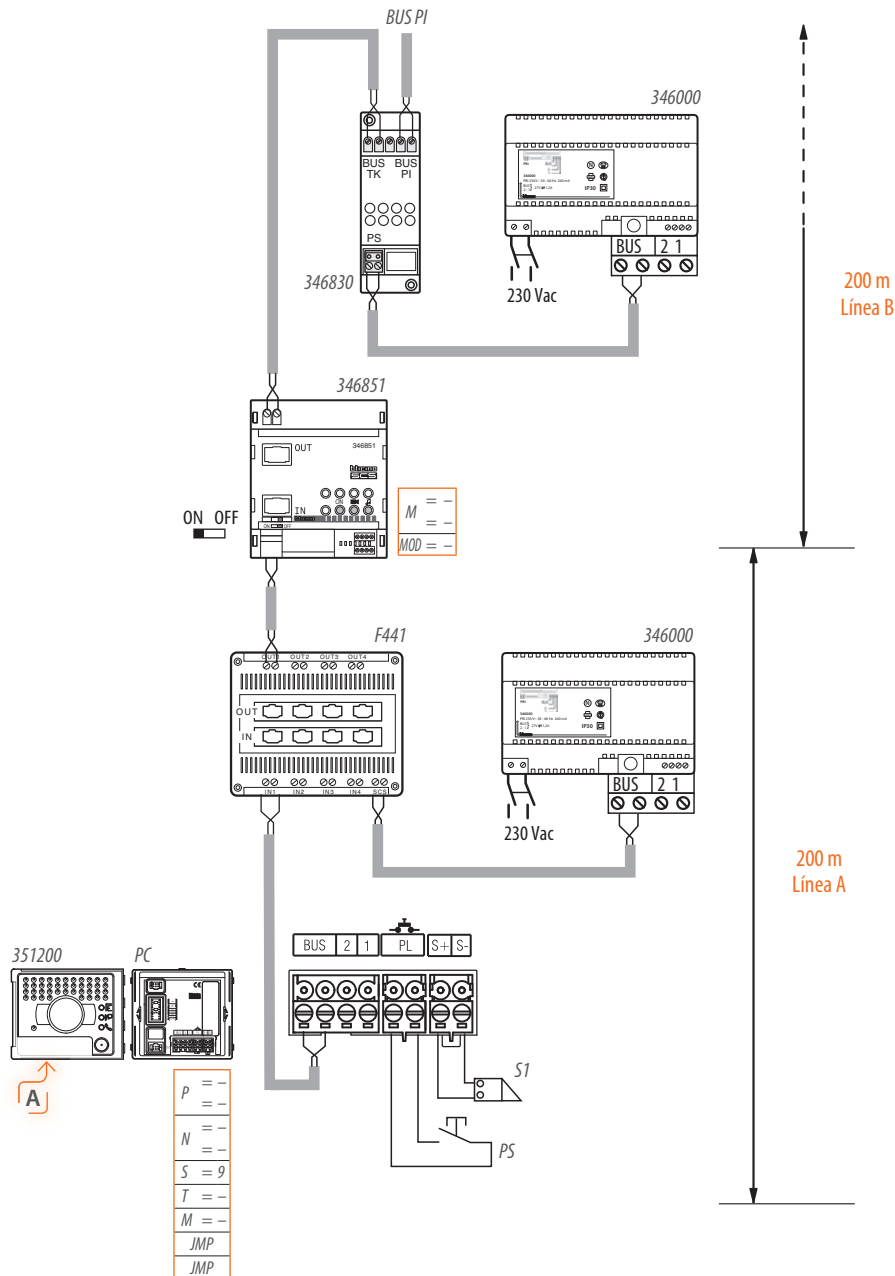

Sistema multifamiliar con 39 montantes independientes

ITEM	DESCRIPCIÓN
351200	Módulo Audio/Video 2 Hilos
352500	Módulo display
352400	Cámara D/N de gran apertura
351100	Grupo fónico Audio 2 Hilos
352100	Módulo 8 pulsadores 2 columnas
353000	Módulo teclado
374495	Monitor Manos libres color 2H
374455	Monitor SWING color 2 Hilos
346000	Alimentador 2 Hilos
346850	Interfaz de vivienda 2 Hilos
346851	Interfaz de expansión 2 Hilos
PC	Placa de calle
PS	Cerradura pulsador de apertura
S1 S2 S3 S4	Cerradura de puerta eléctrica 18V 4 A impulsiva 250 mA corriente de retención (max. 30 Ohm)
PCE	Placa de calle exterior
F441	Nodo de audio / vídeo

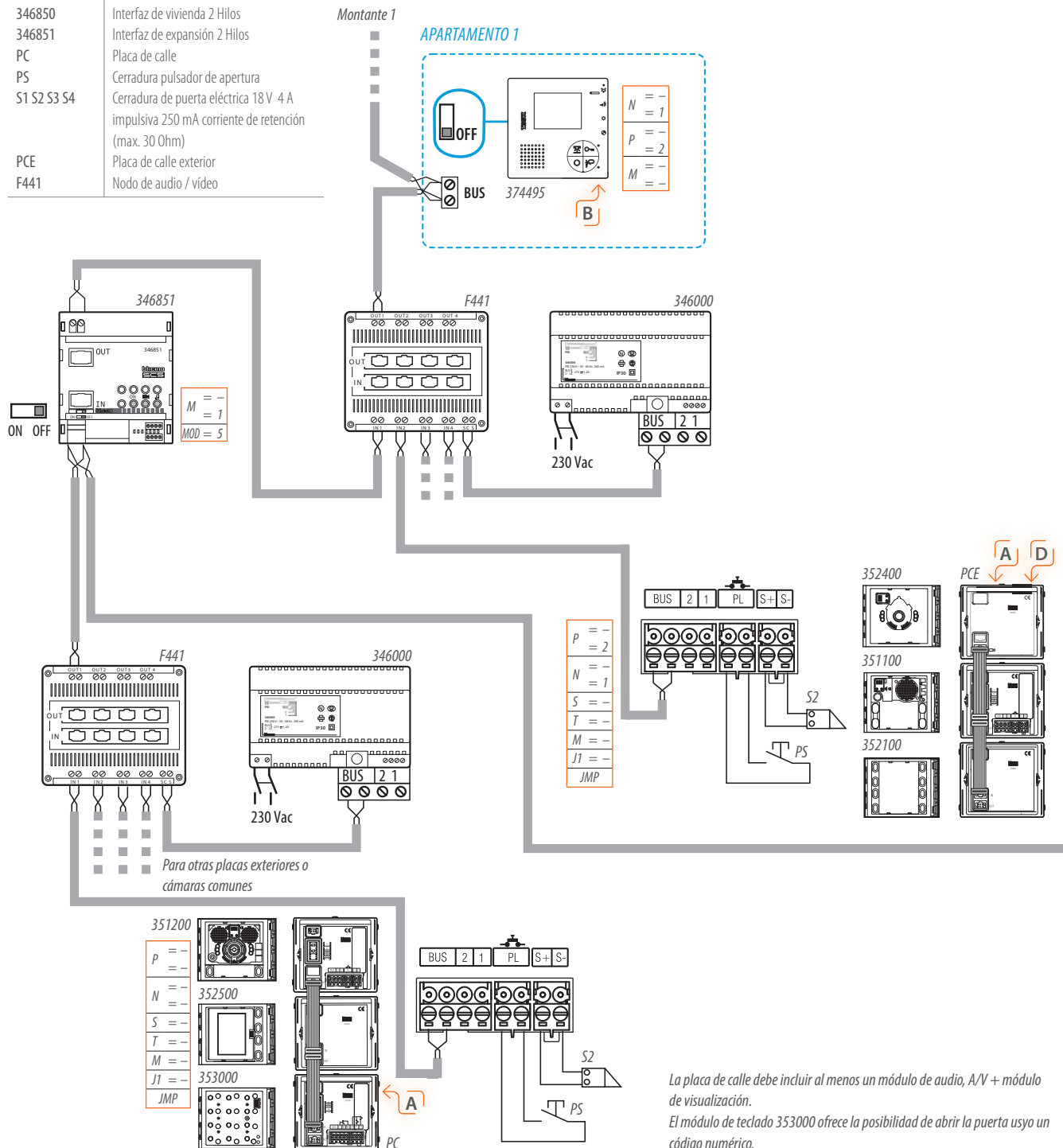

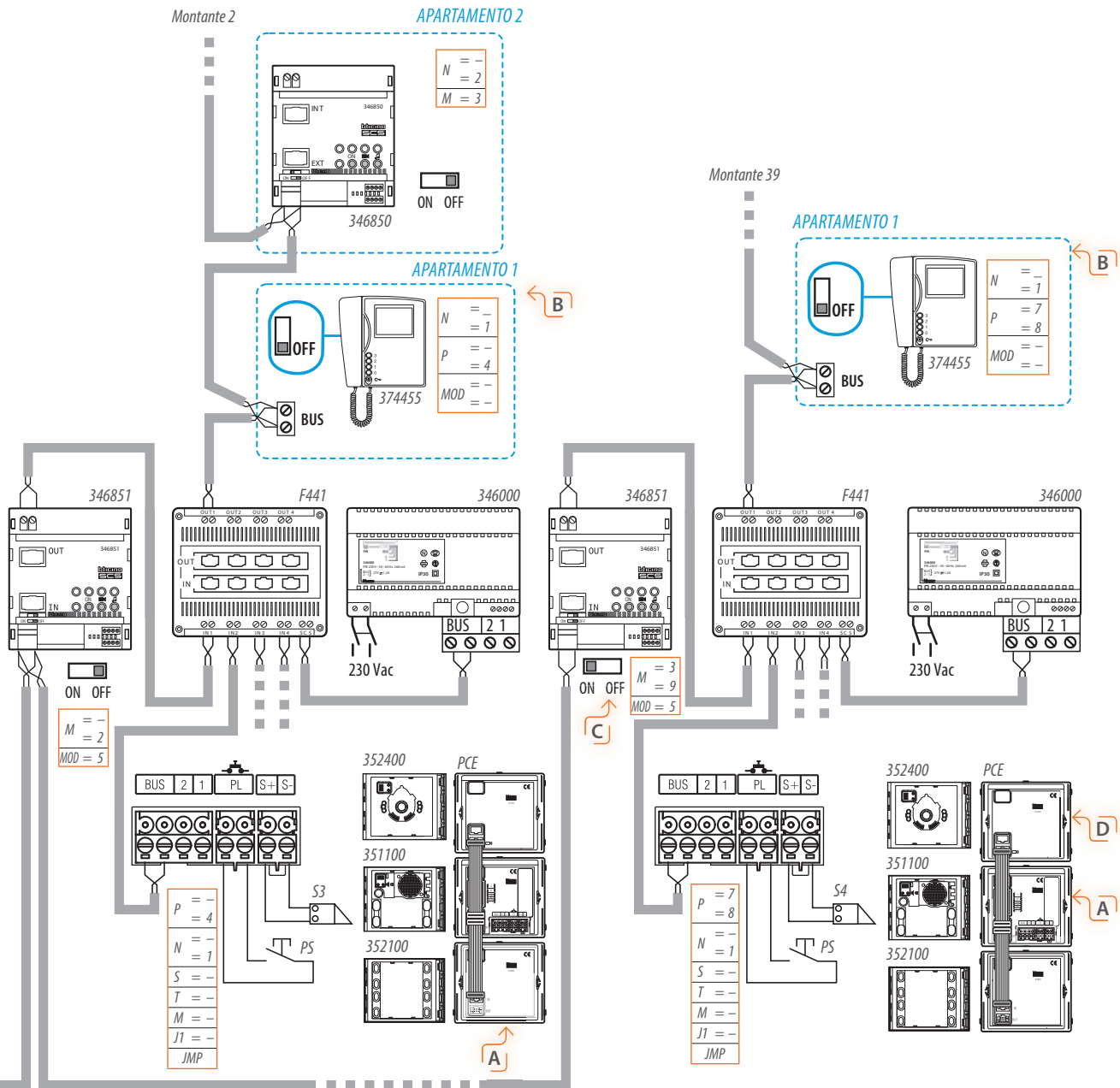

⚠ ATENCIÓN

- Respecto a las placas de calle de edificios, la dirección de los unidades interiores de canales será igual a (número del canal x 100) + número de terminal. Por ejemplo: para el terminal 15 del canal 9, la dirección PC del edificio sería: $9 \times 100 + 15 = 915$.
- Configure los configuradores empezando por $N = 1$
- Se puede usar un máximo de 3 interfaces, elemento 346850 y elemento 346851, en cascada. Solo 2 reproducirán la señal.

- A** Para la placa de calle se pueden usar todas las placas de pulsadores del sistema de 2 Hilos. Para obtener más información consulte las secciones "VERSIONES DE LA PLACA DE CALLE" y "NORMAS GENERALES DE INSTALACIÓN".
- B** Para instalar unidades interiores alternativas a las indicadas en los esquemas, consulte las secciones "VERSIONES Y UNIDADES INTERIORES" y "NORMAS GENERALES DE INSTALACIÓN".

- C** Active el microinterruptor de la interfaz, elemento 34685, que finaliza la línea.

- D** Configure las PCE del mismo montante con P consecutivas.

Montante 1: P=2 P=3 P=4
 Montante 2: P=6

Sistema unifamiliar con un máximo de 16 cámaras o placas de calle

ITEM	DESCRIPCIÓN
3499	Terminador de línea
374495	Monitor Manos libres color 2H
F441	Nodo Audio/Video
346000	Alimentador 2 Hilos
351200	Módulo Audio/Video 2 Hilos
391670	Telecámara color EXT 2 Hilos
PC	Placa de calle
PS	Cerradura pulsador de apertura (opcional)
S1	Cerradura de puerta eléctrica 18V 4 A impulsiva 250 mA corriente de retención (max. 30 Ohm)
TLC1-TLC3	Cámara exterior
TLC4-TLC7	Cámara interior

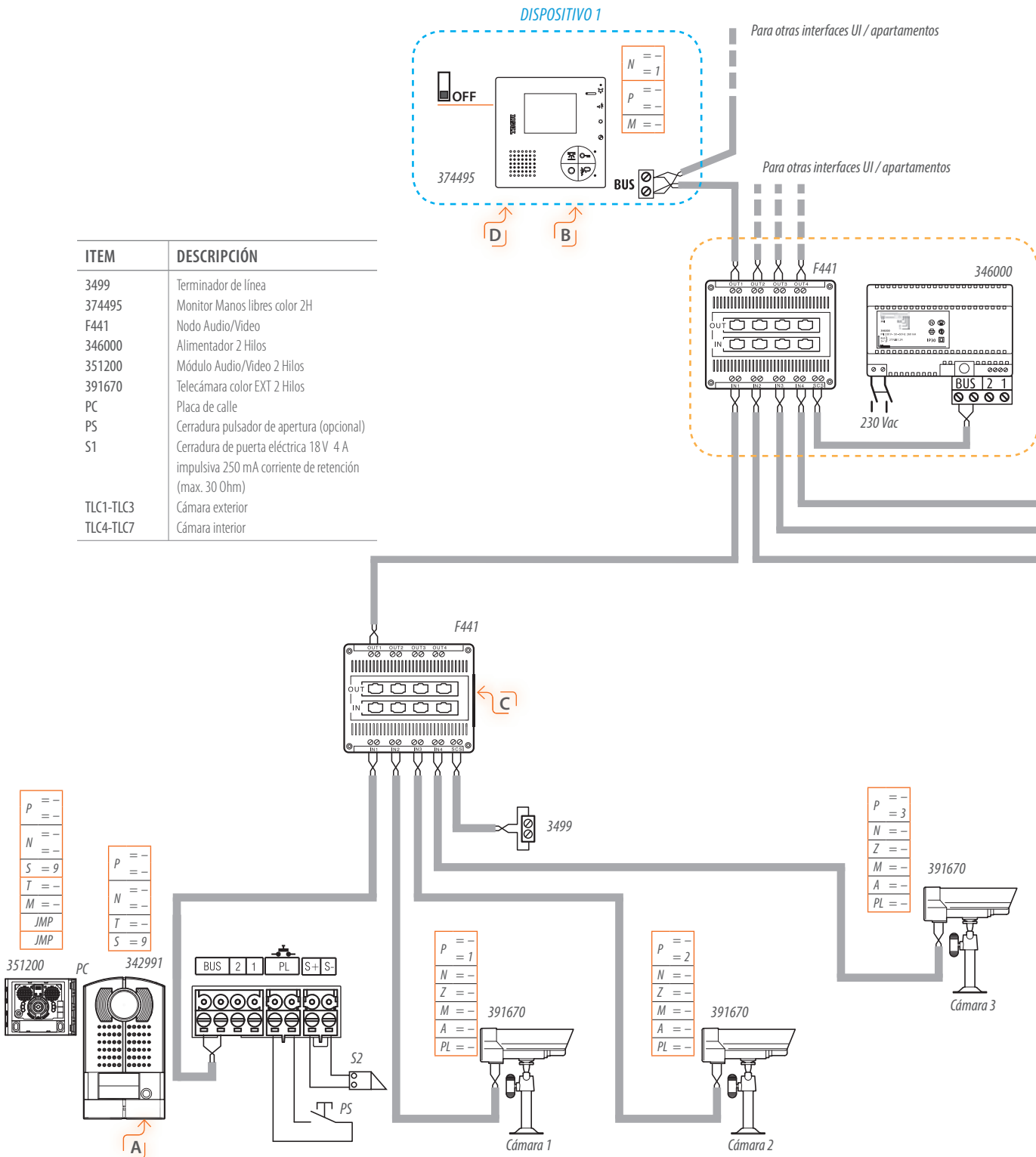

⚠ ATENCIÓN

Los nodos se instalan en cascada, las distancias de las diferentes líneas se dividen por la mitad (máx. 100 m con cable, elemento 336904).

- A** Para la placa de calle, se puede usar toda la gama de paneles de pulsadores de 2 HILOS.
- B** Se pueden instalar todas las unidades interiores de vídeo avanzadas de 2 HILOS.
- C** Use solo una salida para cada nodo y permita conectar un terminador, elemento 3499, a los bornes SCS.
- D** Configure las unidades interiores avanzadas con un PC y el software suministrado.
- E** Al introducir OFF en los primeros alojamientos de los configuradores P, se excluye el micrófono de las cámaras de 2 hilos (esta función solo es posible para cámaras de 0 a 9. El micrófono no se puede excluir en las otras cámaras).

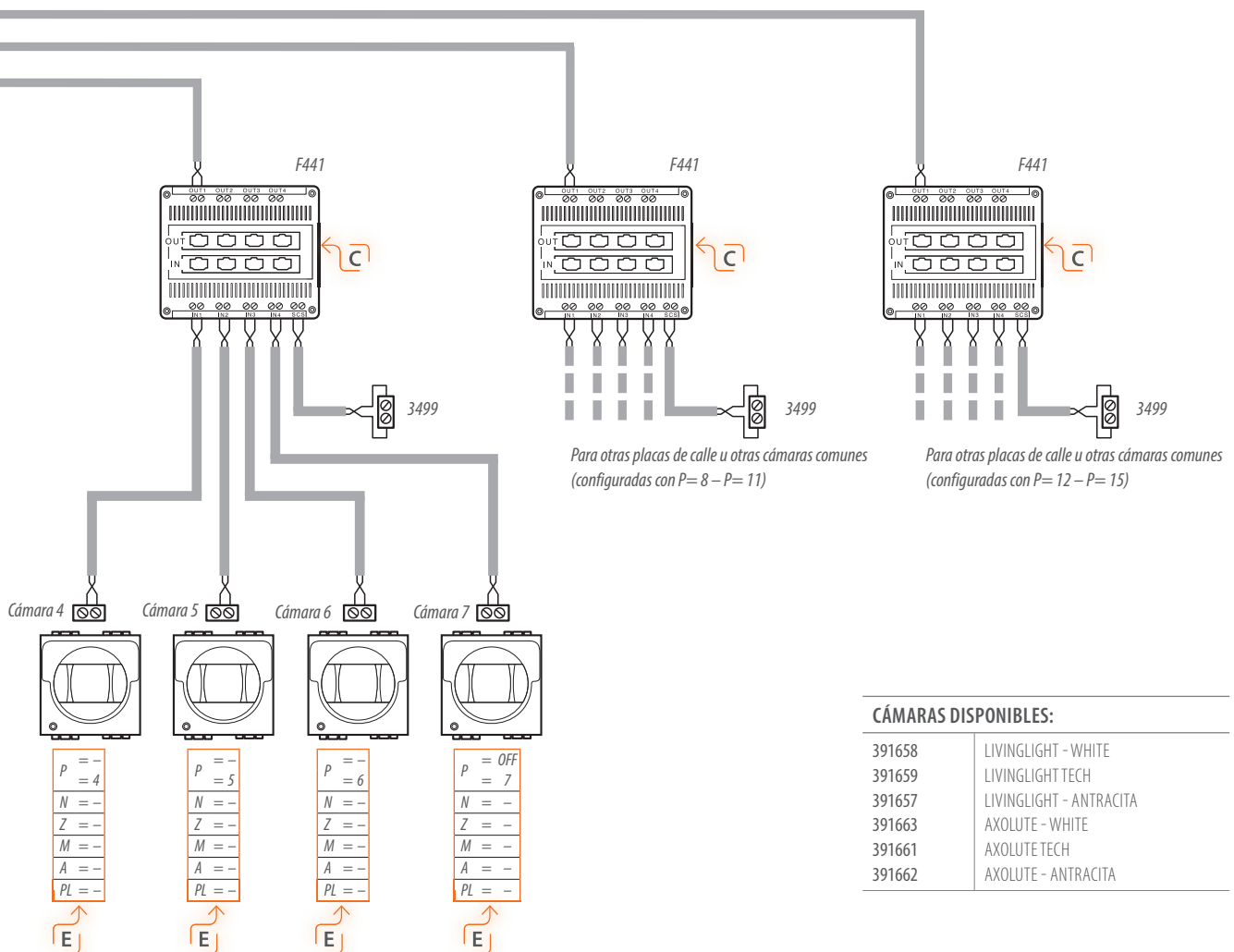

Sistema con 346851 para doblar la línea de la placa de calle a un máximo de 39 montantes independientes e interfaces de apartamento

ITEM	DESCRIPCIÓN
351200	Módulo Audio/Video 2 Hilos
352500	Módulo display
352400	Cámara D/N de gran apertura
352100	Módulo 8 pulsadores 2 columnas
351100	Grupo fónico Audio básico 2H
374495	Monitor Manos libres color 2H
346000	Alimentador 2 Hilos
346830	Adaptador Video Sistema 2 Hilos
346850	Interfaz de vivienda 2 Hilos
346851	Interfaz de expansión 2 Hilos
PC	Placa de calle
PS	Cerradura pulsador de apertura
S1-S2-S3	Cerradura de puerta eléctrica 18V 4 A impulsiva 250 mA corriente de retención (max. 30 Ohm)
PCE	Placa de calle exterior
F441	Nodo de audio / video

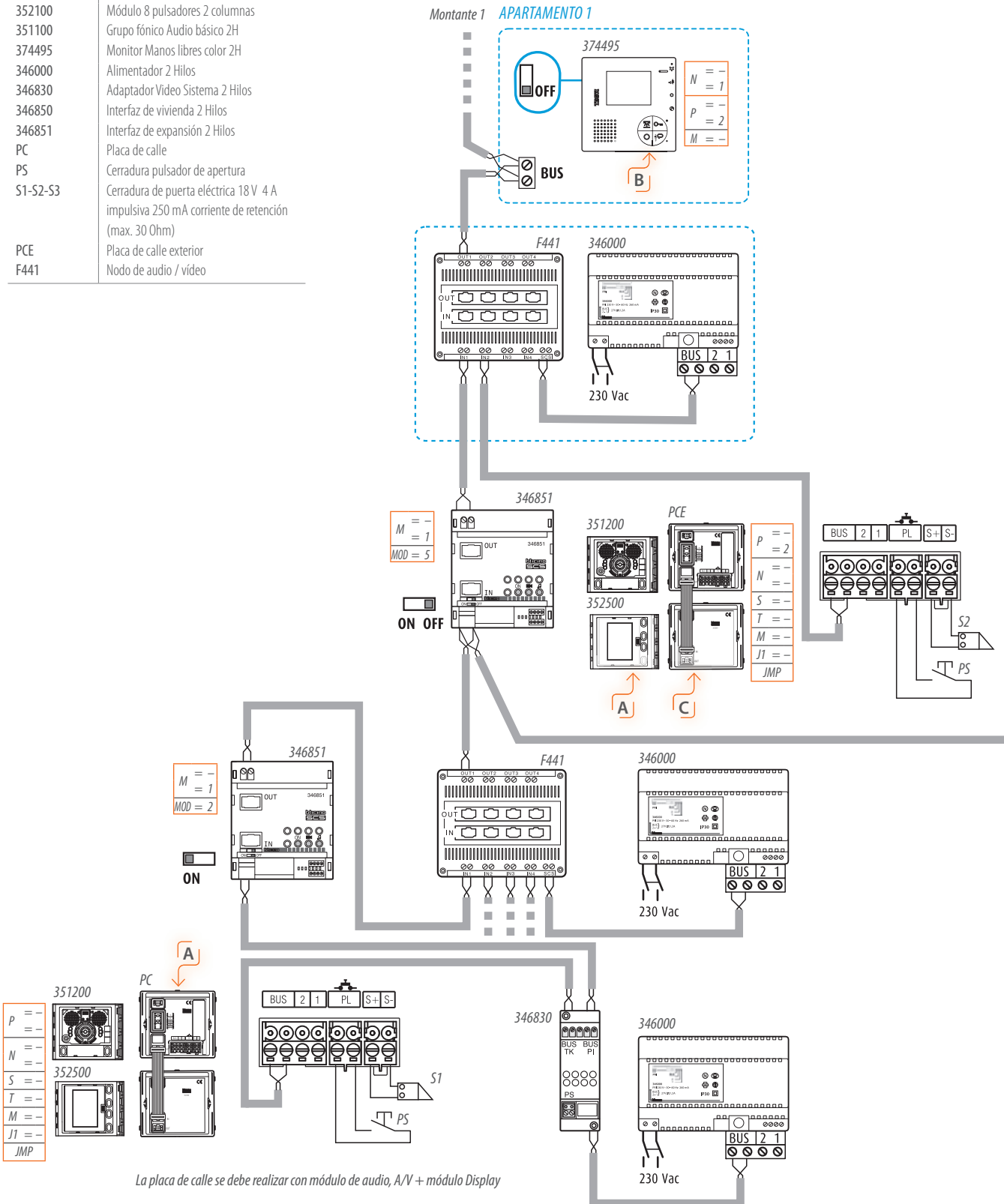

⚠ ATENCIÓN

- Respecto a las placas de calle de edificios, la dirección de las unidades interiores de canales será igual a (número del canal x 100) + número de unidad interior. Por ejemplo: para la unidad interior 15 del canal 9, la dirección EP del edificio sería: $9 \times 100 + 15 = 915$.
- Configure las unidades interiores del canal empezando por $N = 1$
- Se puede usar un máximo de 3 interfaces, elemento 346850 y elemento 346851, en cascada. Solo 2 reproducirán la señal.

A Para la placa de calle se pueden usar todas las placas de pulsadores del sistema de 2 Hilos. Para obtener más información consulte las secciones "VERSIONES DE LA PLACA DE CALLE" y "NORMAS GENERALES DE INSTALACIÓN".

B Para instalar unidades interiores alternativas a los indicados en los esquemas, consulte las secciones "VERSIONES Y UNIDADES INTERIORES" y "NORMAS GENERALES DE INSTALACIÓN".

C Configure las PCE del mismo montante con P consecutivas.
 Montante 1: P = 2 P = 3 P = 4
 Montante 2: P = 6

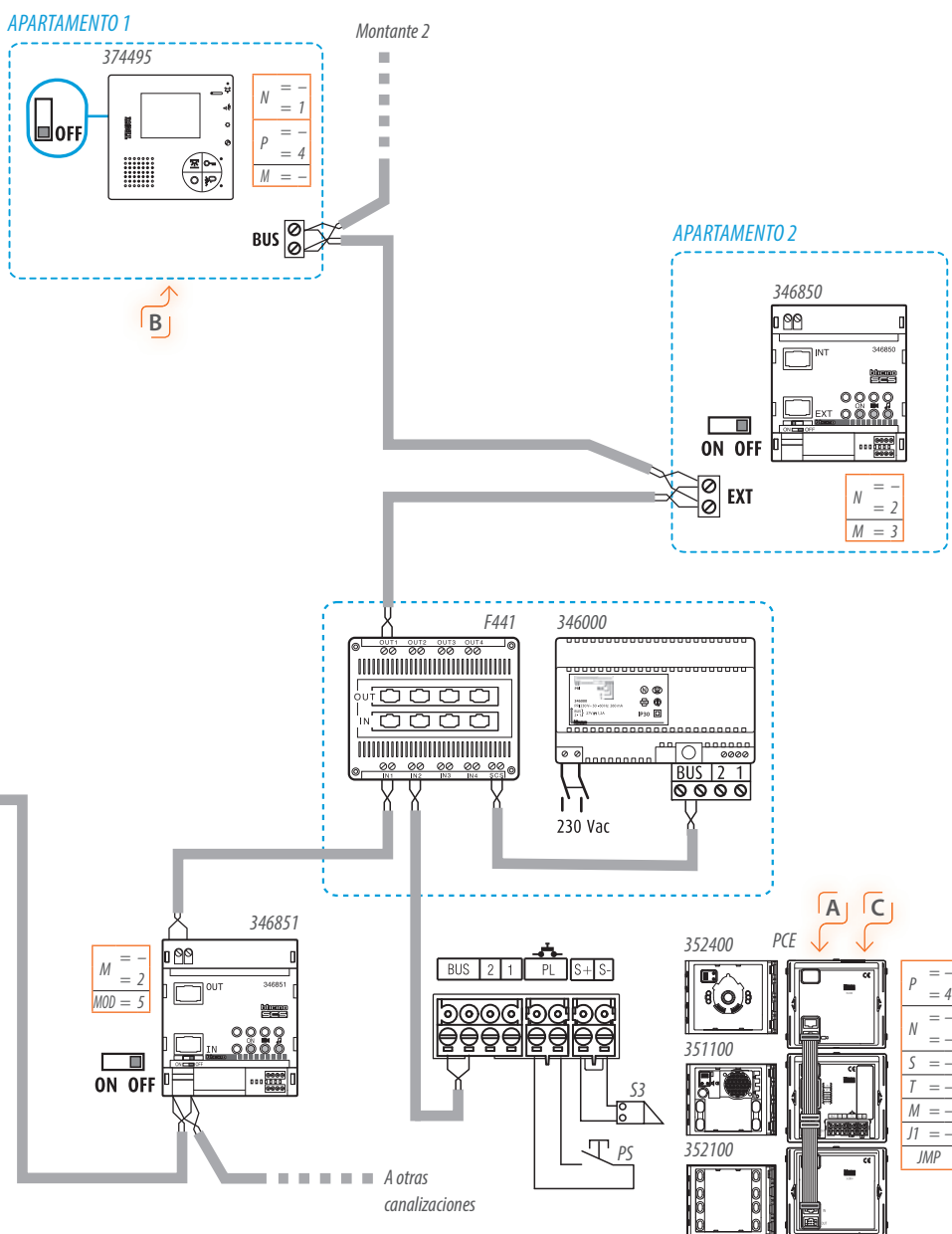

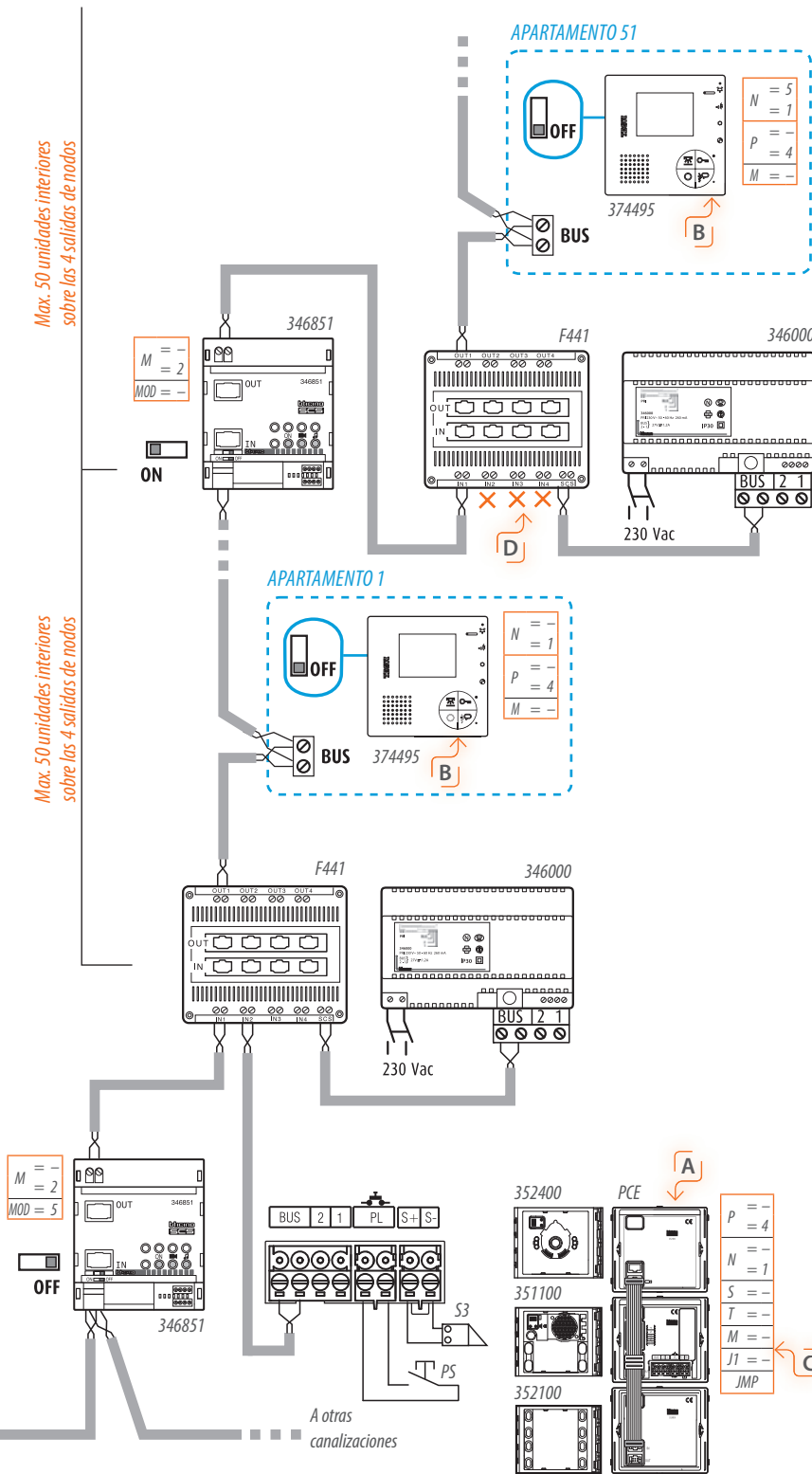

⚠ ATENCIÓN

- Respecto a las placas de calle de edificios, la dirección de las unidades interiores de canales será igual a (número del canal x 100) + número de unidad interior.
Por ejemplo: para la unidad interior 15 del canal 9, la dirección EP del edificio sería: $9 \times 100 + 15 = 915$.
- Configure las unidades interiores del canal empezando por $N = 1$
- Se puede usar un máximo de 3 interfaces, elemento 346850 y elemento 346851, en cascada. Solo 2 reproducirán la señal.

A Para la placa de calle se pueden usar todas las placas de pulsadores del sistema de 2 Hilos. Para obtener más información consulte las secciones "VERSIONES DE LA PLACA DE CALLE" y "NORMAS GENERALES DE INSTALACIÓN".

B Para instalar unidades interiores alternativas a los indicados en los esquemas, consulte las secciones "VERSIONES Y UNIDADES INTERIORES" y "NORMAS GENERALES DE INSTALACIÓN".

C Configure las PCE del mismo montante con P consecutivas.
Montante 1: P = 2 P = 3 P = 4
Montante 2: P = 6

D Si la PC se usa en el modo "Expansión de línea" (346851 con MOD-0), solo se puede usar una entrada del nodo A/V.

Extensión de unidades interiores en un apartamento, máximo 10 unidades interiores

ITEM	DESCRIPCIÓN
351300	Módulo A/V de gran apertura 2H
346000	Alimentador 2 Hilos
346841	Derivador planta sistema 2 Hilos
346850	Interfaz vivienda 2 Hilos
349320	Axolute NIGHTER video STATION
349321	Axolute WHICE video STATION
F441	Nodo Audio/Video
S1	Cerradura de puerta eléctrica 18V 4 A impulsiva 250 mA corriente de retención (max. 30 Ohm)

Las unidades interiores se configuran como se muestra, se activa la función de intercomunicación para todos los dispositivos. Se recibe una llamada de la placa de calle, suenan todas las unidades interiores, pero solo se activa la unidad interior configurado con N = 1. Para permitir que las unidades interiores se enciendan al mismo tiempo, será necesario suministrar alimentación a cada unidad interior de forma local utilizando la fuente de alimentación adicional, elemento 346020.

APARTAMENTO 16

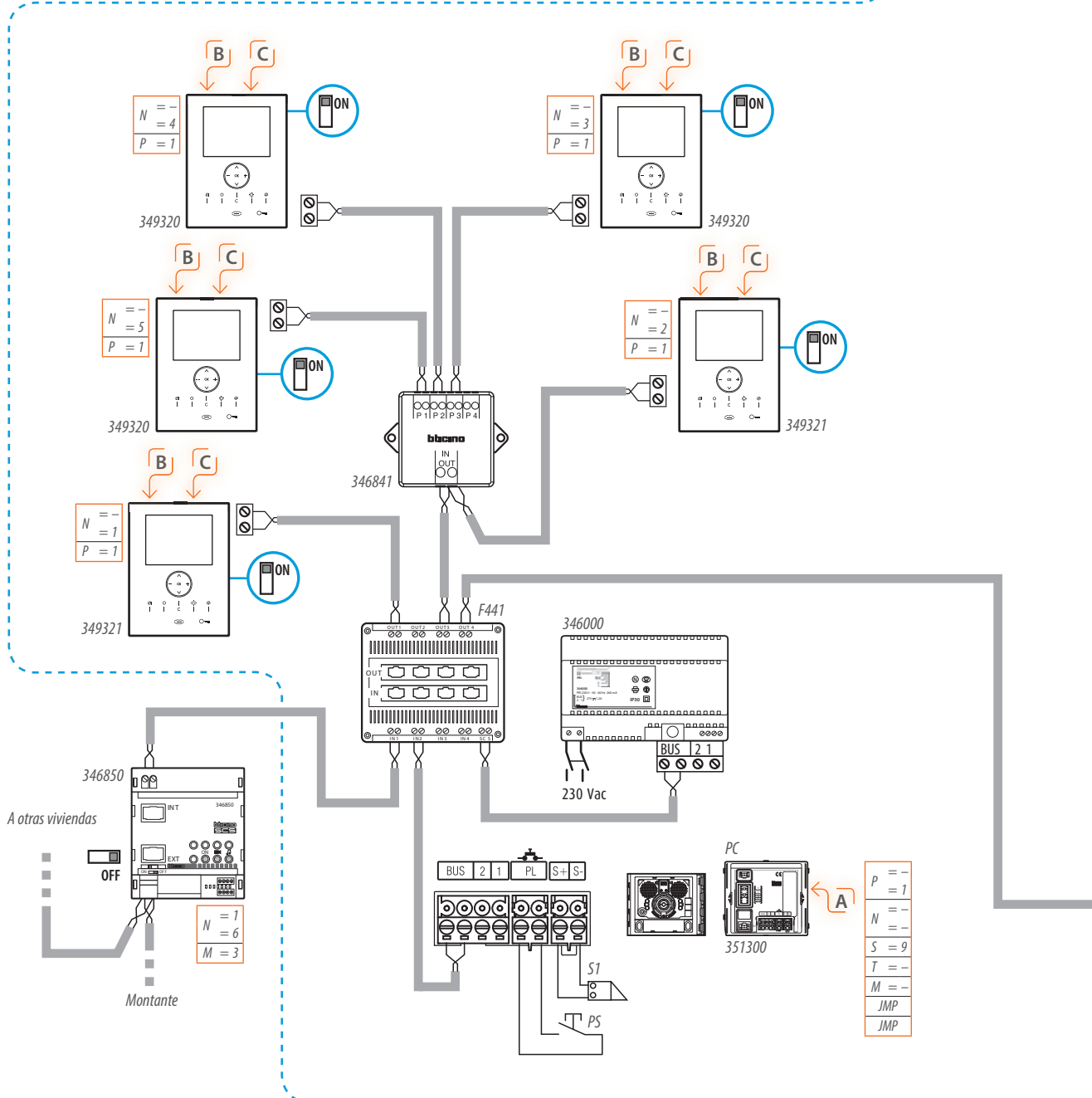

⚠ ATENCIÓN

- Configure las placas de calle del apartamento empezando en $P = 1$
- La función de intercomunicación entre los apartamentos no se puede ajustar si los sistemas en los dos apartamentos se han instalado utilizando el esquema de expansión de unidades interiores.
- Todas las unidades interiores deben ser MAESTROS.

A Para la placa de calle se pueden usar todas las placas de pulsadores del sistema de 2 Hilos. Para obtener más información consulte las secciones "VERSIONES DE LA PLACA DE CALLE" y "NORMAS GENERALES DE INSTALACIÓN".

B Para instalar unidades interiores alternativas a los indicados en los esquemas, consulte las secciones "VERSIONES Y UNIDADES INTERIORES" y "NORMAS GENERALES DE INSTALACIÓN".

C Active el microinterruptor, en la parte posterior de la unidad interior que termina la línea.

D Si la PC se usa en el modo "Expansión de línea" (346851 con MOD-0), solo se puede usar una entrada del nodo A/V.

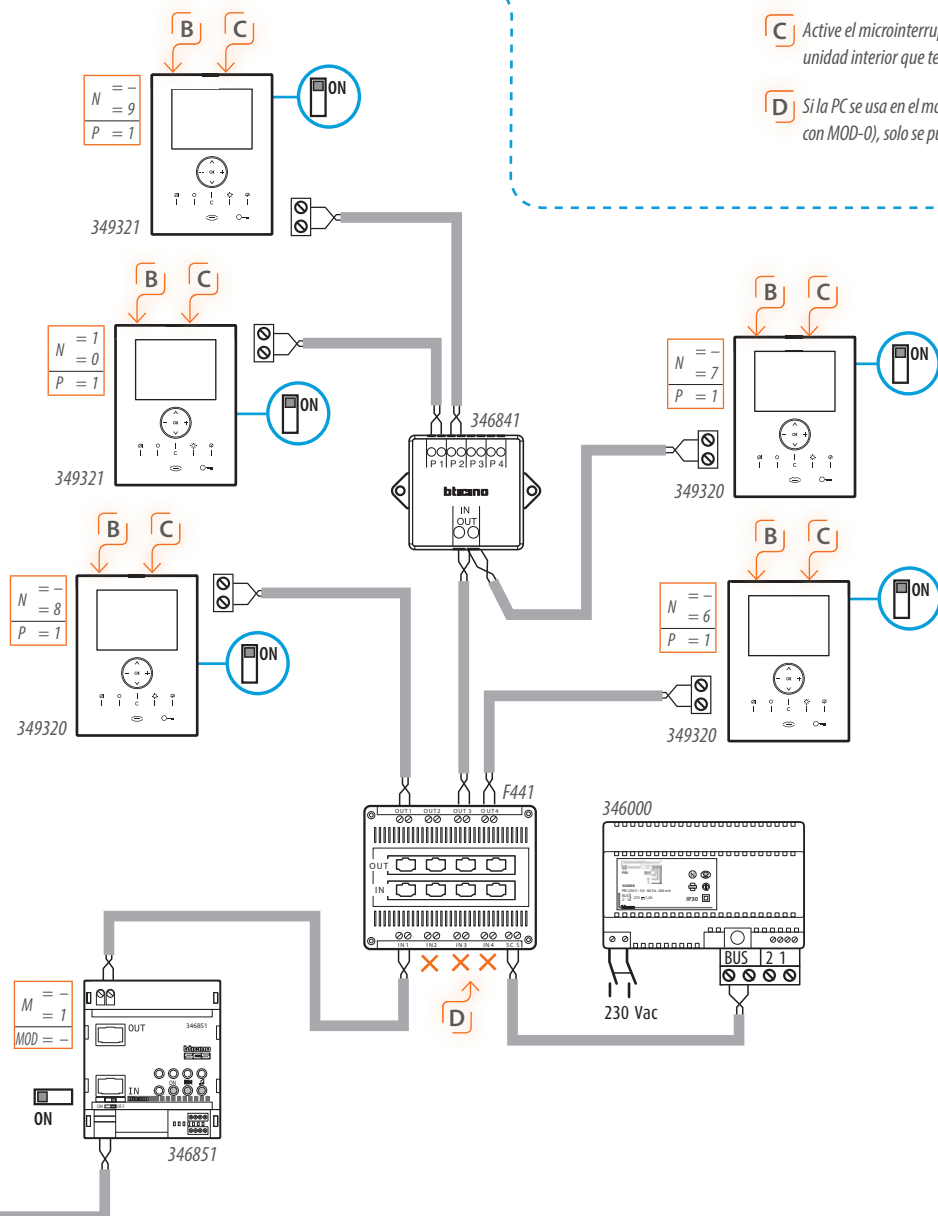

Sistema unifamiliar con 20 unidades interiores

ITEM	DESCRIPCIÓN
351300	Módulo A/V de gran apertura 2H
346000	Alimentador 2 Hilos
346830	Adaptador Video Sistema 2 Hilos
346841	Derivador Planta Sistema 2 Hilos
346851	Interfaz de expansión 2 Hilos
349320	Axolute NIGHTER Video STATION
349321	Axolute WHICE Video STATION
F441	Nodo de Audio/Video
347400	Coaxial - interfaz 2 HILOS
S1	Cerradura de puerta eléctrica 18V 4 A impulsiva 250 mA corriente de retención (max. 30 Ohm)

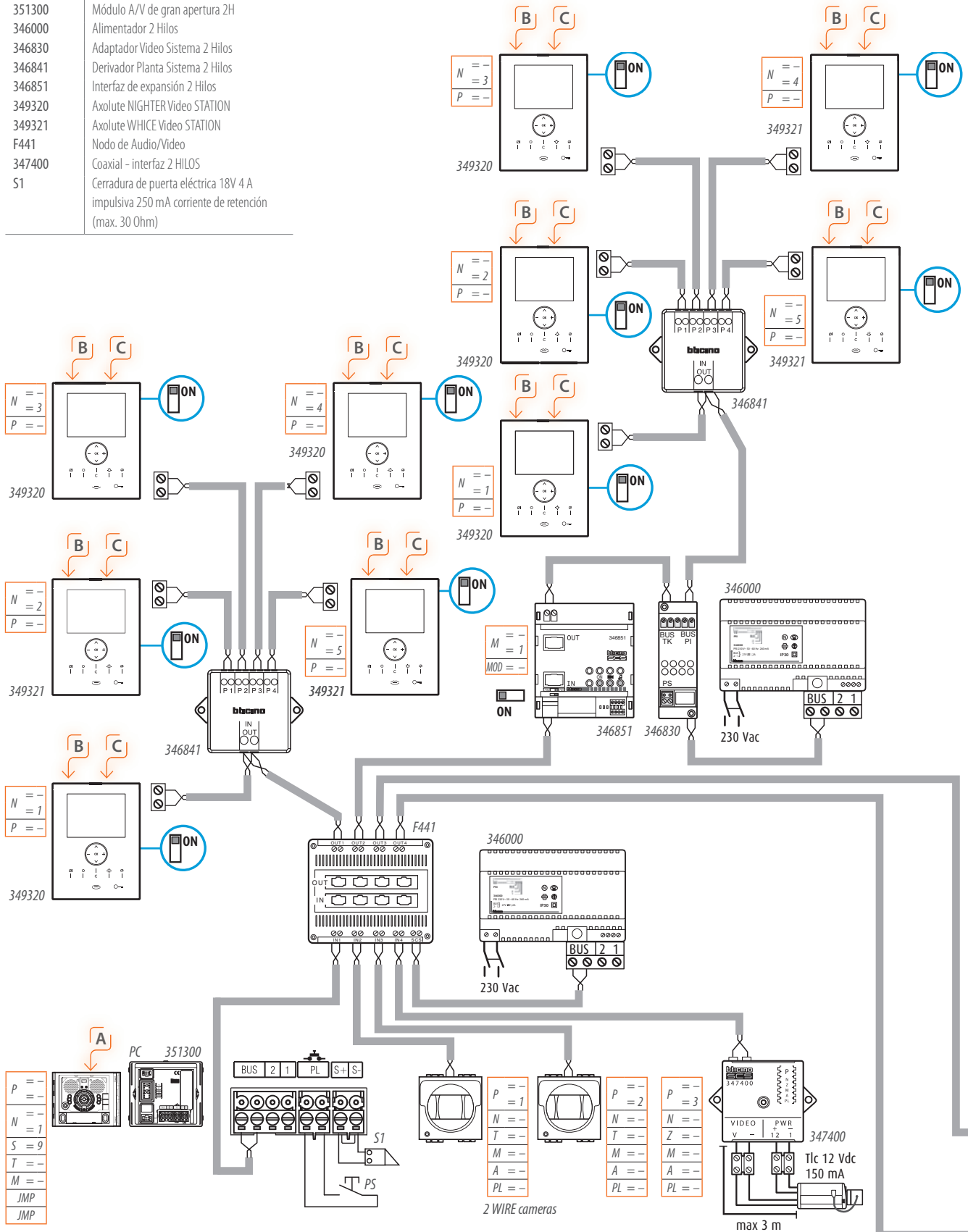

Cuando se recibe una llamada, suenan todas las unidades interiores y se encienden los configurados con N = 1. La llamada de INTERCOMUNICACIÓN hace que suenen todas las unidades interiores con la misma configuración.

Para activar la intercomunicación en todas las unidades interiores, consulte el esquema anterior.

Para permitir que las unidades interiores se enciendan al mismo tiempo, será necesario suministrar alimentación a cada unidad interior de forma local utilizando la fuente de alimentación adicional, elemento 346020.

⚠ ATENCIÓN

A Para la placa de calle se pueden usar todas las placas de pulsadores del sistema de 2 Hilos. Para obtener más información consulte las secciones "VERSIONES DE LA PLACA DE CALLE" y "NORMAS GENERALES DE INSTALACIÓN".

B Para instalar unidades interiores alternativas a las indicadas en los esquemas, consulte las secciones "VERSIONES Y UNIDADES INTERIORES" y "NORMAS GENERALES DE INSTALACIÓN".

C Active el microinterruptor, en la parte posterior de la unidad interior que termina la línea.

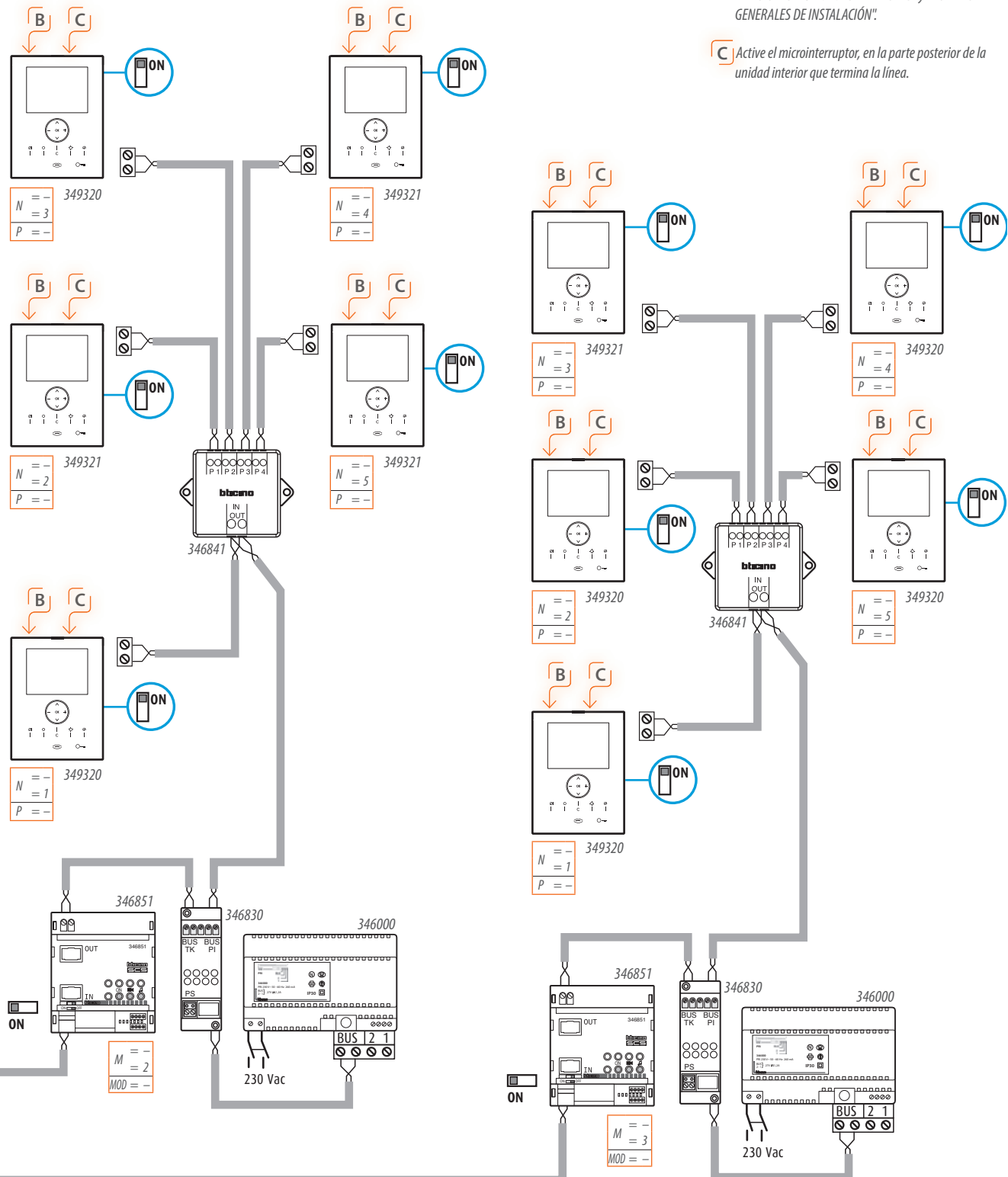

Sistema de 2 HILOS con un solo montante y central de conserjería

ITEM	DESCRIPCIÓN
346310	Central de conserjería 2 Hilos
346020	Alimentador Suplem. 2H 2DIN
F441	Nodo de Audio/Video
346000	Alimentador 2 Hilos



ATENCIÓN

– Se recomienda una fuente de alimentación adicional, elemento 346020.

– Para la configuración del cuadro de conmutación, consulte la documentación proporcionada con el producto o el software de configuración

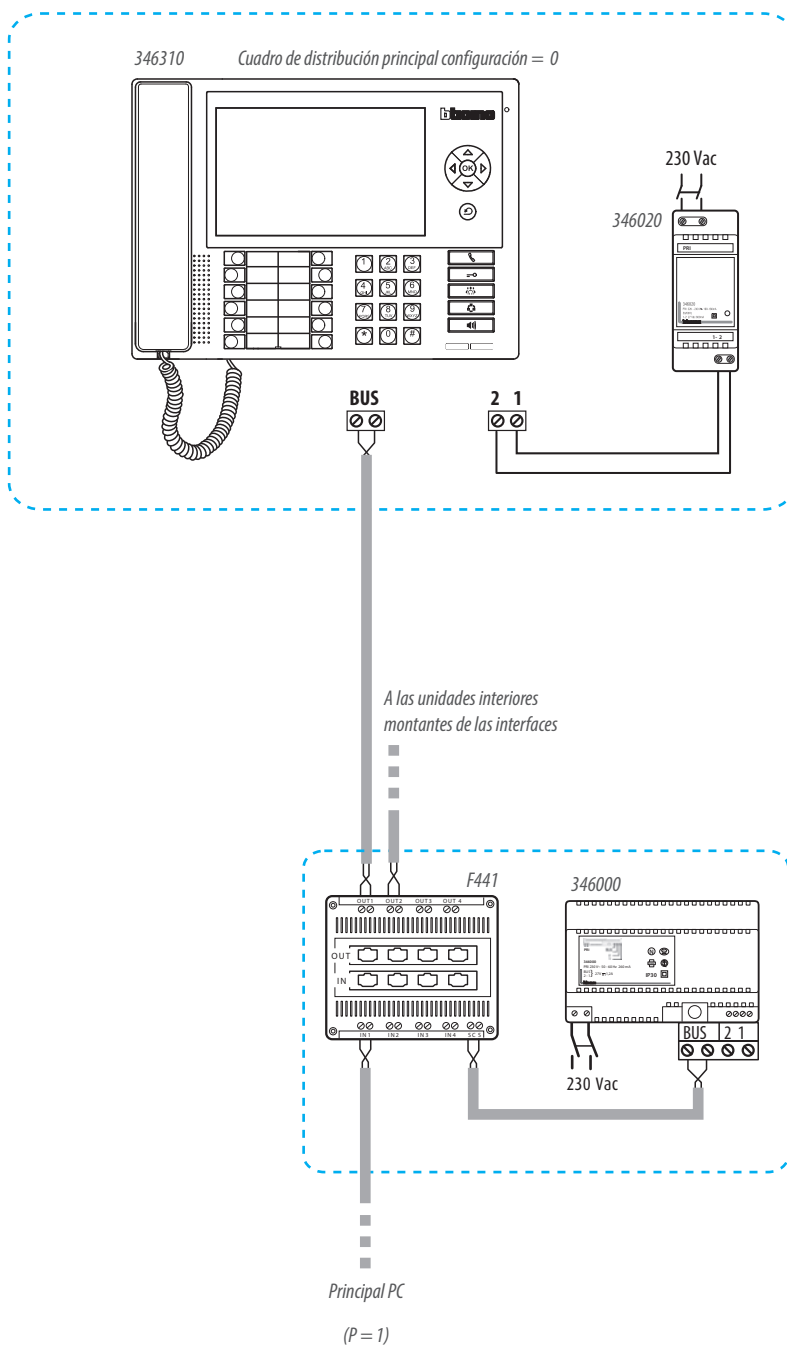

Sistema con central de conserjería y montantes independientes

ITEM	DESCRIPCIÓN
346310	Central de conserjería 2 Hilos
346020	Alimentador Suplem. 2H 2DIN
F441	Nodo de Audio/Video
346000	Alimentador 2 Hilos
346851	Interfaz de expansión 2 Hilos



- Se recomienda una fuente de alimentación adicional, elemento 346020.
- Para la configuración del cuadro de conmutación, consulte la documentación proporcionada con el producto o el software de configuración.
- El cuadro de conmutación no gestiona los PC del canal y PC de apartamentos

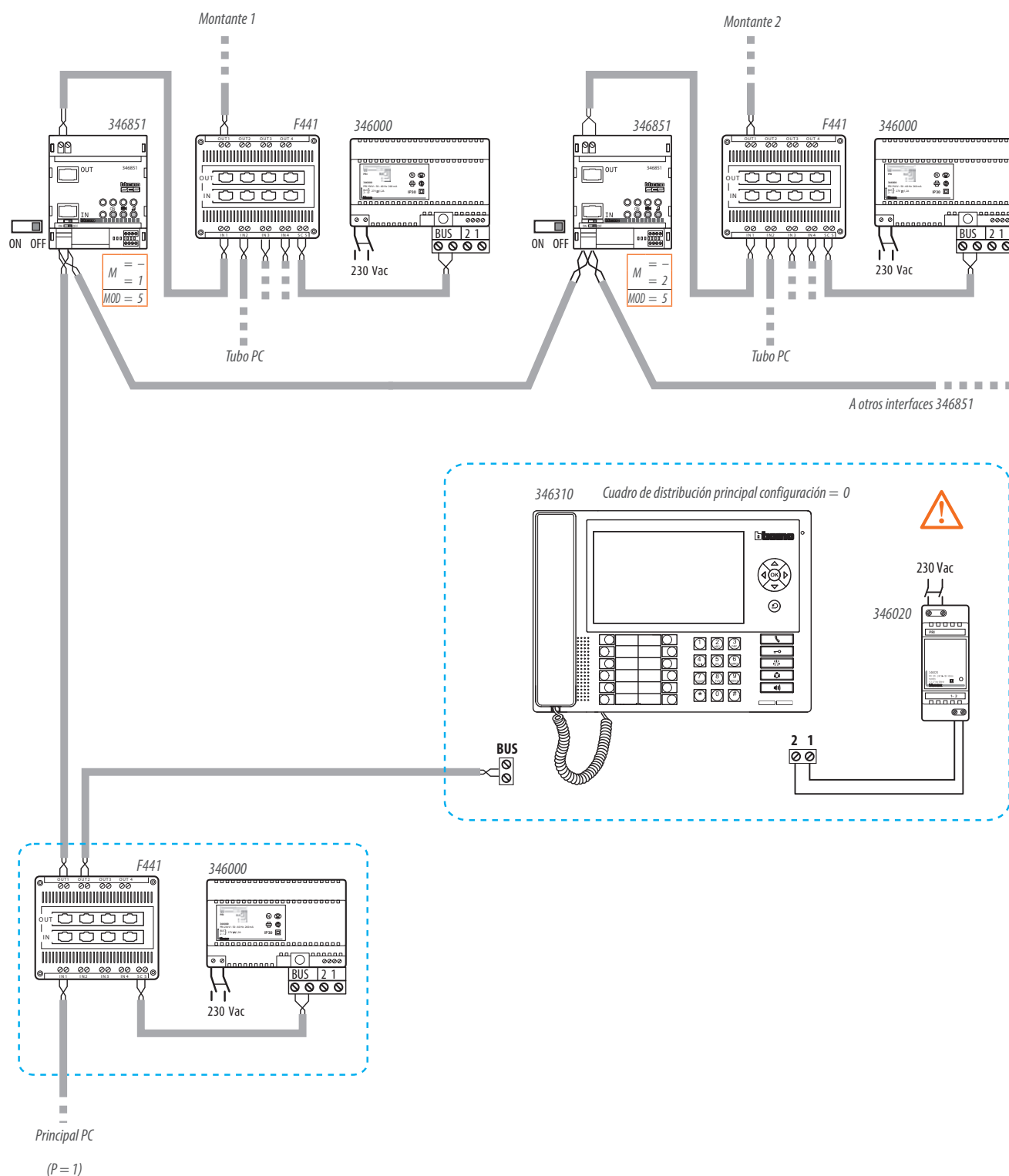

Sistema con más centrales de conserjería y montantes independientes

ITEM	DESCRIPCIÓN
346310	Central de conserjería 2 Hilos
346020	Alimentador Suplem. 2H 2DIN
F441	Nodo de Audio/Video
346000	Alimentador 2 Hilos

⚠ ATENCIÓN

- Se recomienda una fuente de alimentación adicional, elemento 346020.
- Se pueden conectar un máximo de 3 centrales de conserjería con la conexión de tipo estrella a un nodo de video/audio. Con la conexión de ENTRADA/SALIDA, se pueden conectar hasta 16 cuadros de conmutación y 80 PC.
- Para la configuración del cuadro de conmutación, consulte la documentación proporcionada con el producto o el software de configuración

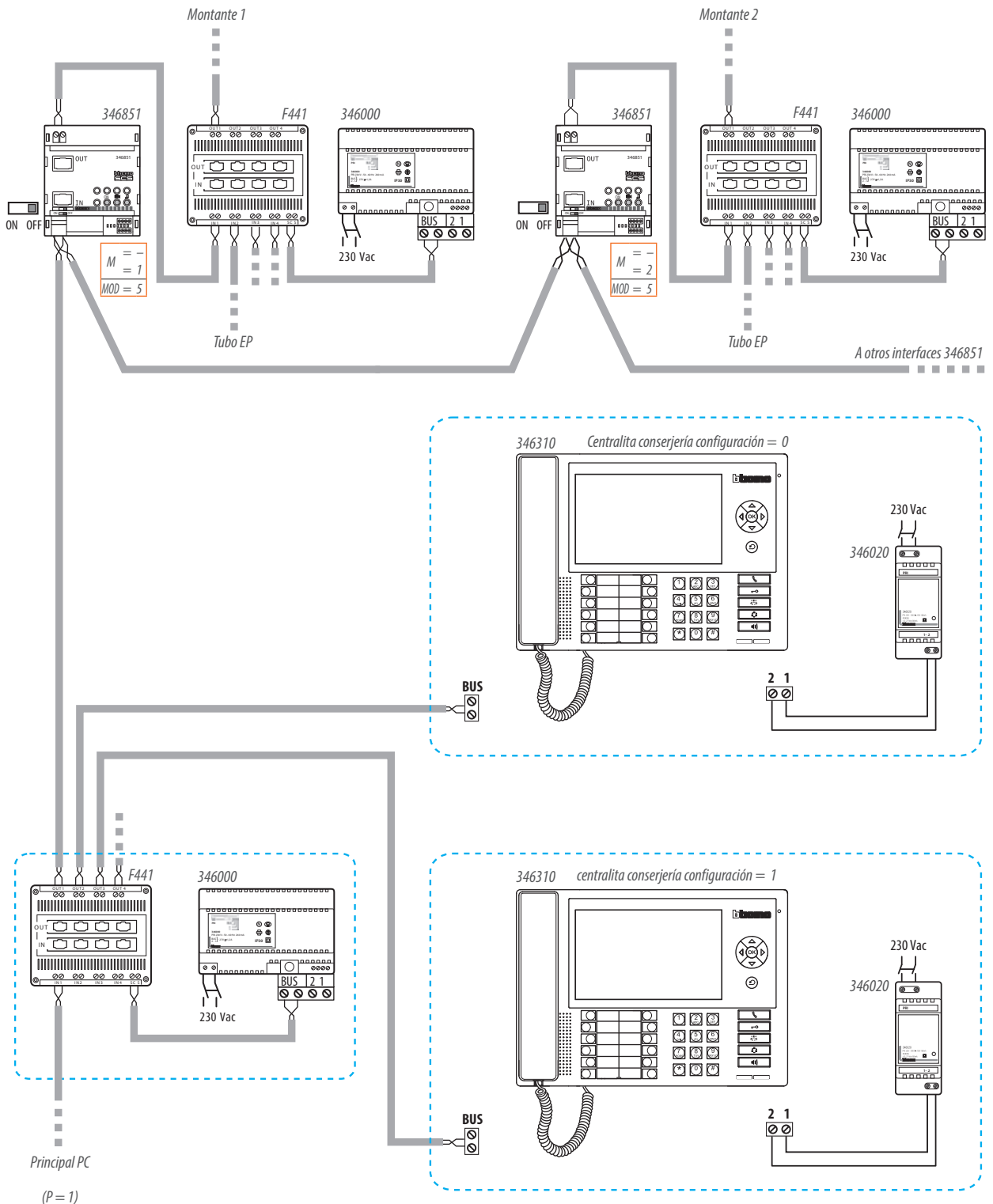

Sistema con visualización de alarmas de las zonas comunes del eje central

ITEM	DESCRIPCIÓN
346310	Central de conserjería 2 Hilos
346020	Alimentador Suplem. 2H 2DIN
F441	Nodo de Audio/Video
346000	Alimentador 2 Hilos
E46ADCN	Alimentador SCS MYHOME

ITEM	DESCRIPCIÓN
F422	Interface SCS-SCS
3480	Interfaz 2 contactos BASIC NC
3481	Interfaz BASIC CANAL AUX
346851	Interfaz de expansión 2 Hilos

⚠️ ATENCIÓN

- Se recomienda una fuente de alimentación adicional, elemento 346020.
- Para la configuración de la central de conserjería, consulte la documentación proporcionada con el producto o el software de configuración.
- Utilizo una interfaz, elemento F422, se pueden conectar las interfaces de contacto para la gestión de las alarmas en las zonas comunes (máx. 9 interfaces): por ejemplo, contactos de puerta/ventana y alarmas técnicas (gas, agua, etc.). Consulte la documentación MY HOME específica.
- Todas las alarmas comunes y de apartamentos solo se gestionan con el cuadro de conmutación principal (configurado con 0).

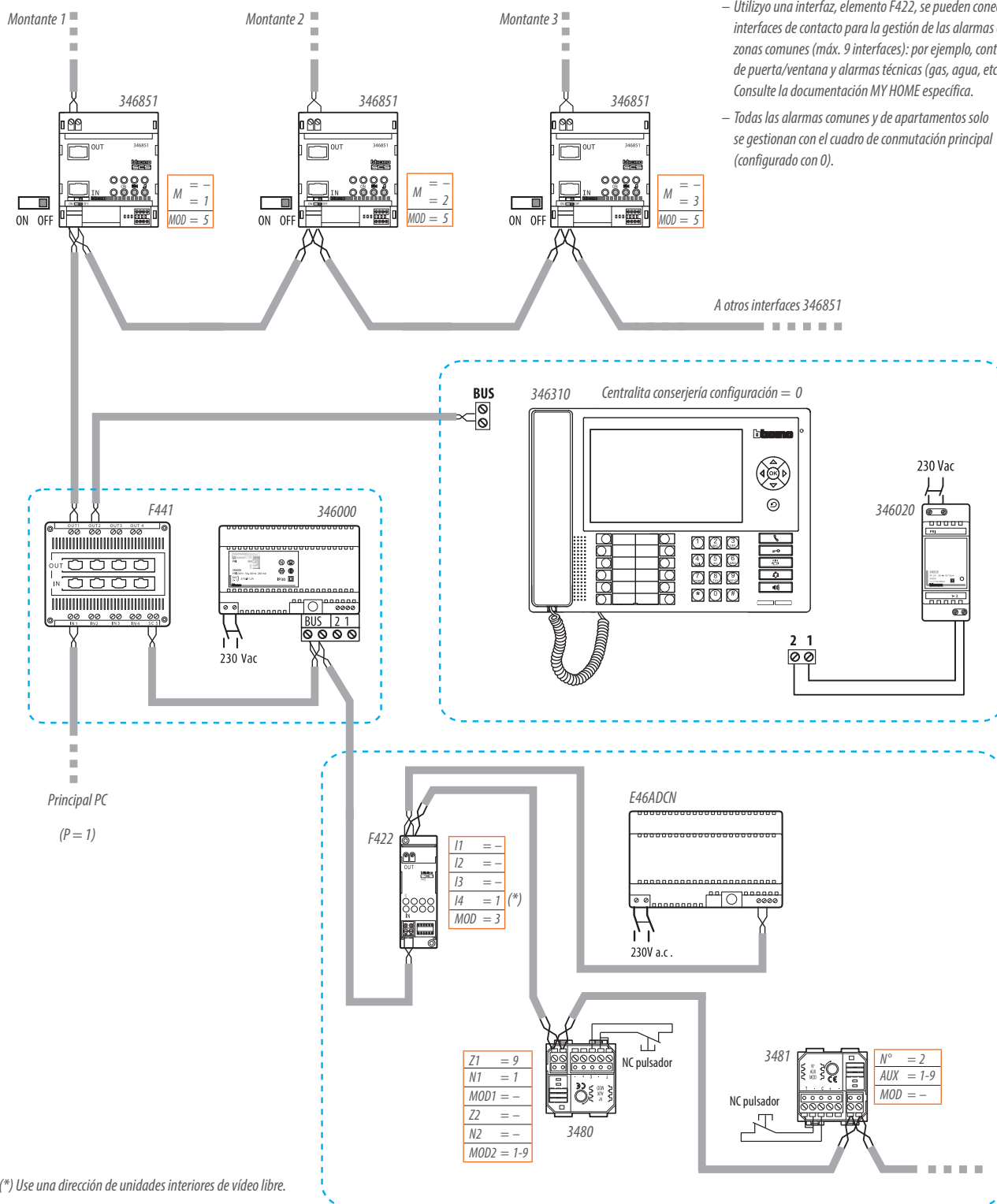

(*) Use una dirección de unidades interiores de vídeo libre.

Conexión de montante principal de 2 HILOS y 16 centralitas de conserjería

ITEM	DESCRIPCIÓN
346310	Central de conserjería 2 Hilos
346020	Alimentador Suplem. 2H 2DIN
F441	Nodo de Audio/Video
346000	Alimentador 2 Hilos

ITEM	DESCRIPCIÓN
346830	Adaptador video sistema 2 Hilos
346841	Derivador planta sistema 2 Hilos
346851	Interfaz de expansión 2 Hilos
3499	Terminador de línea

⚠ ATENCIÓN

- En los sistemas con varios centralitas de conserjería secundarias tendrán alimentación local con una fuente de alimentación adicional, elemento 346020.
- Para la configuración del cuadro de conmutación, consulte la documentación proporcionada con el producto o el software de configuración.

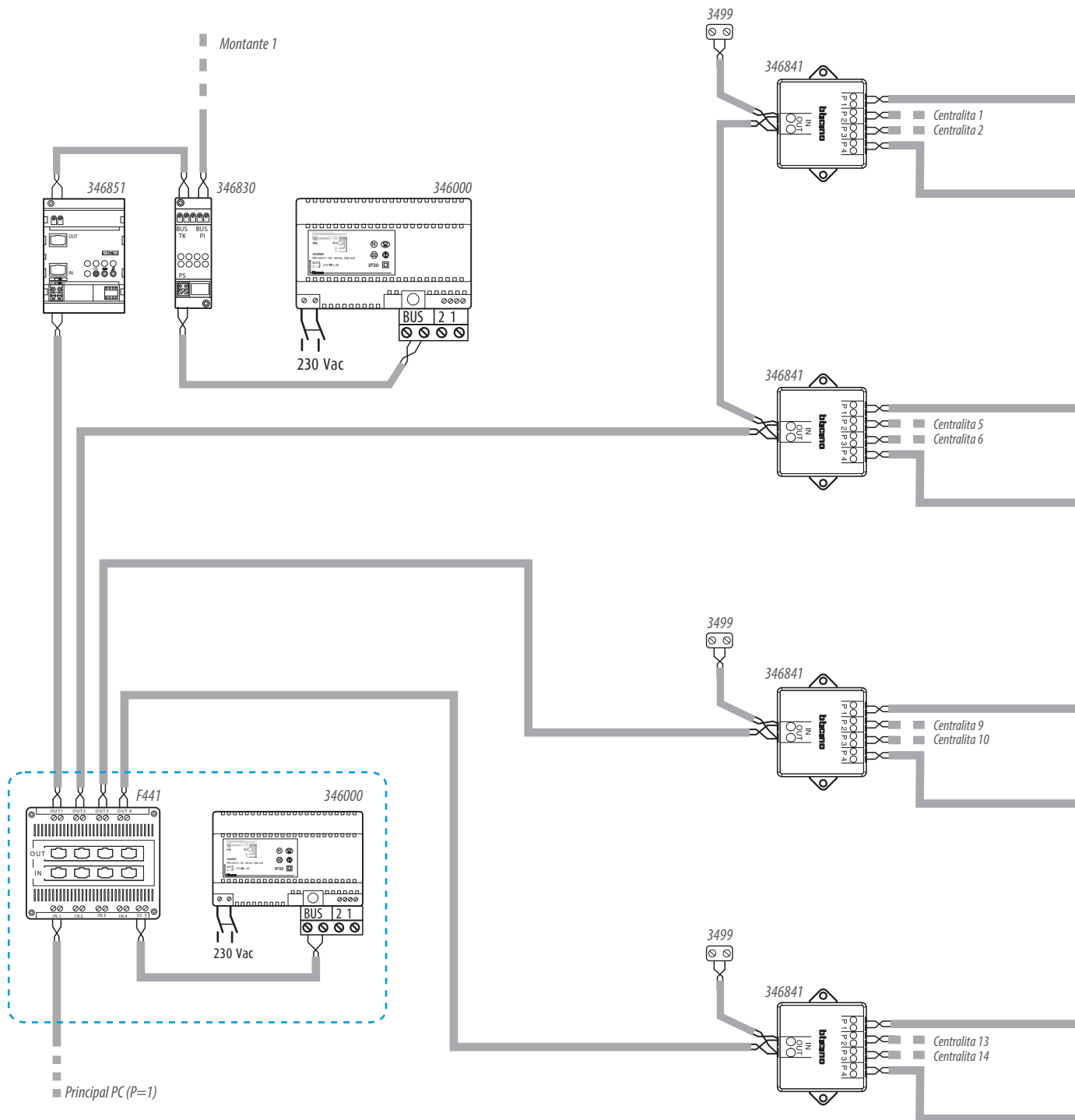

346310 Central de conserjería = 0

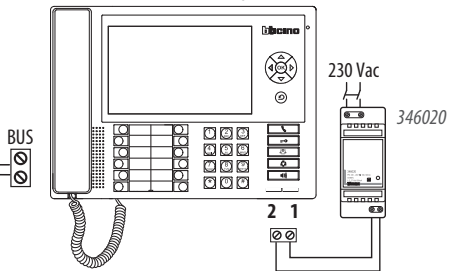

346310 Central de conserjería = 3

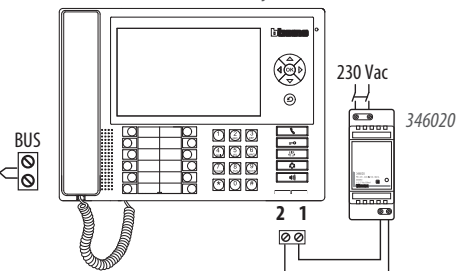

346310 Central de conserjería = 4

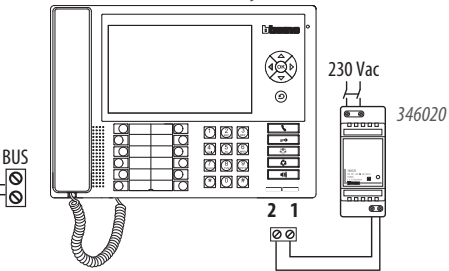

346310 Central de conserjería = 7

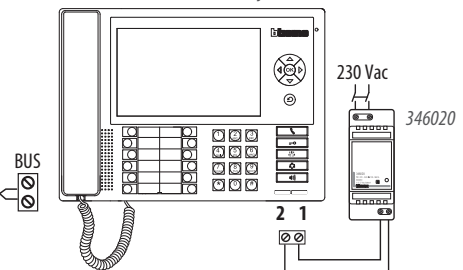

346310 Central de conserjería = 8

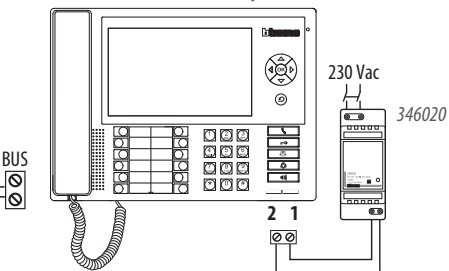

346310 Central de conserjería = 11

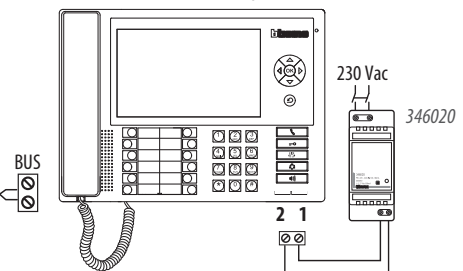

346310 Central de conserjería = 12

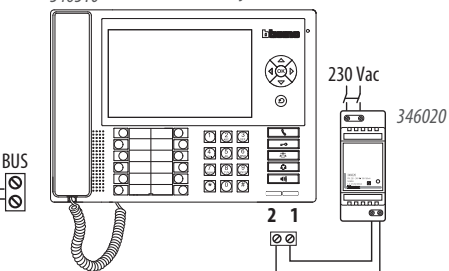

346310 Central de conserjería = 15

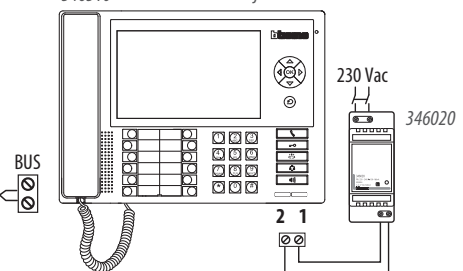

Sistema multifamiliar con unidad interior IRYDE (sin centralita telefónica PABX)

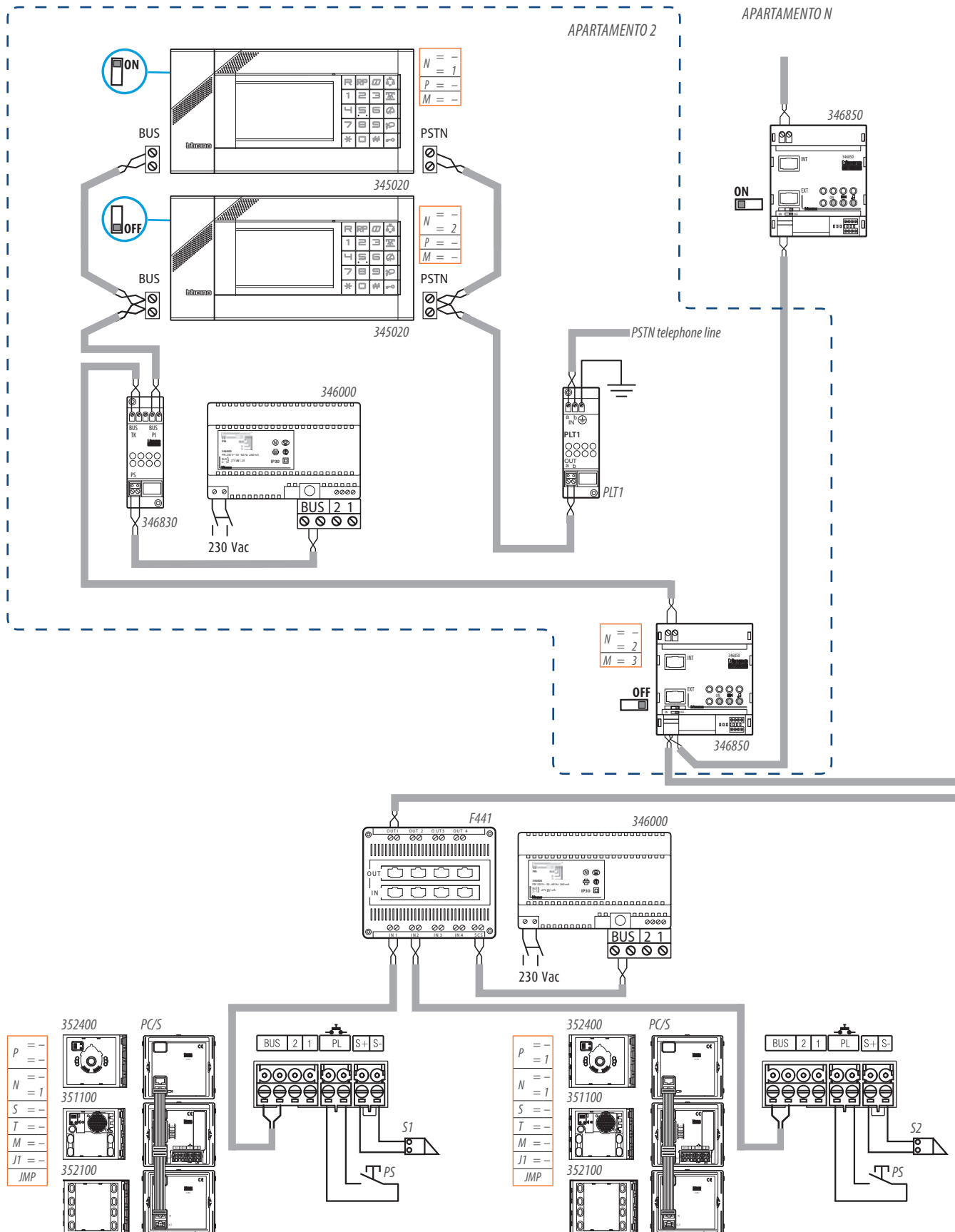

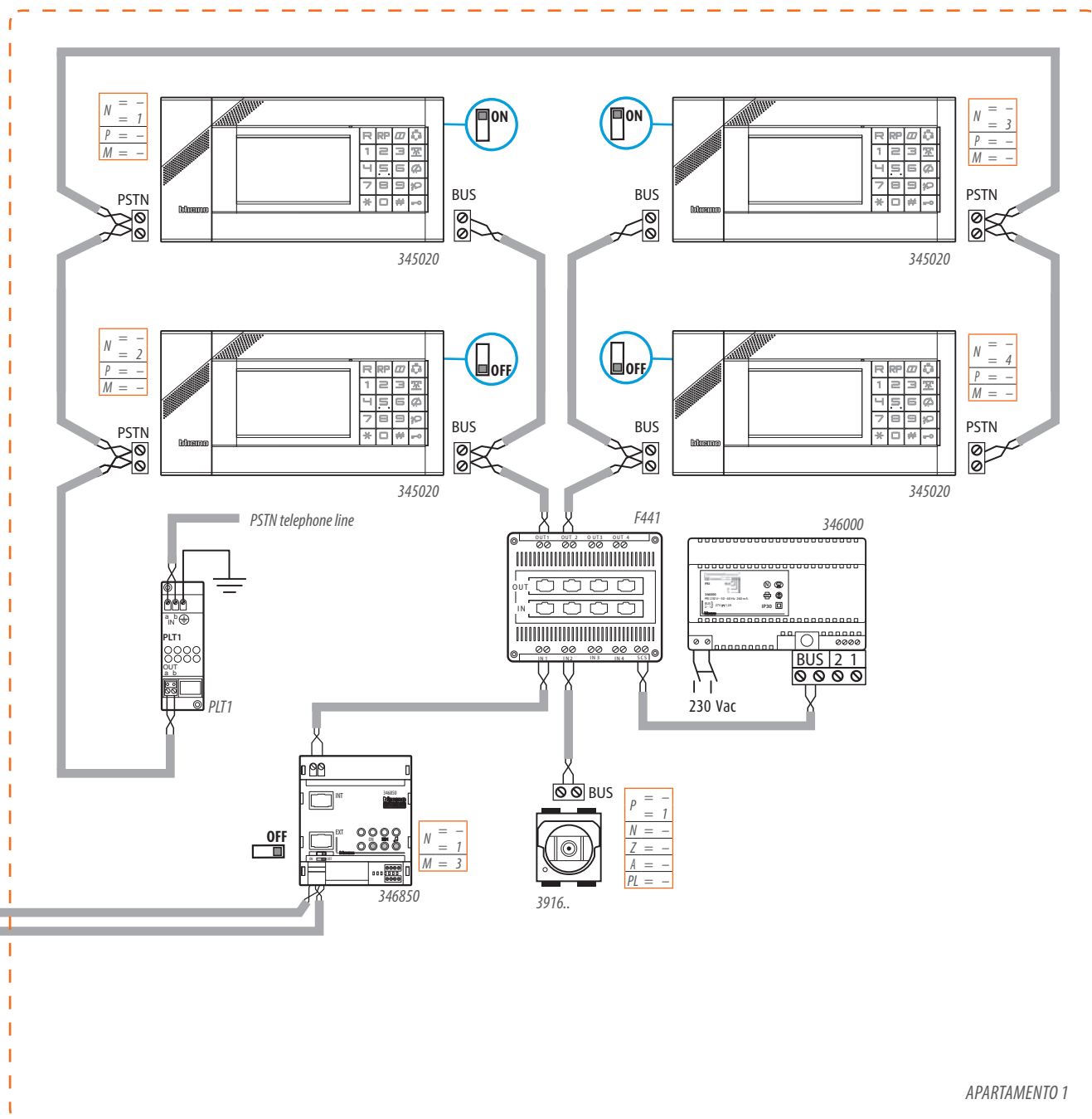

ITEM	DESCRIPCIÓN	CANTIDAD
PLT1	PSTN protección de línea telefónica	2
345020	Teléfono táctil Iryde	6
352400	Cámara D/N de gran apertura	2
351100	Grupo fónico Audio 2H	2
352100	Módulo 8 pulsadores 2 columnas	2
F441	Nodo Audio/Video	2
346000	Alimentador 2 Hilos	3
346850	Interfaz de vivienda 2 Hilos	3

ITEM	DESCRIPCIÓN	CANTIDAD
346830	Adaptador Video Sistema 2 Hilos	1
PC/S	SFERA placa de calle (principal)	2
391657	2 cámara interior	1
391658		
391659		
391661		
391662		
391663		

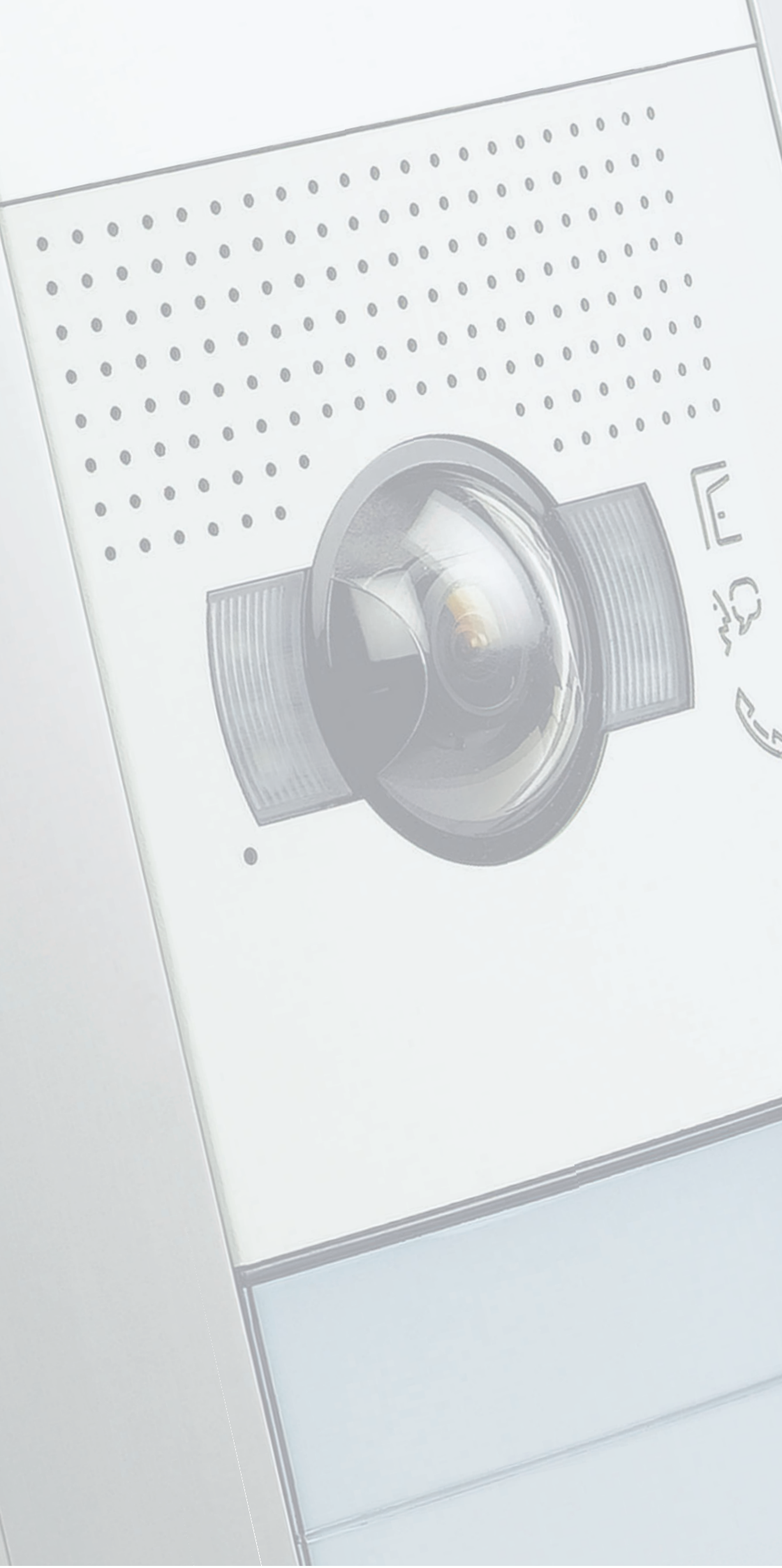

TEGUI

PLACAS DE CALLE

Versiones de cableado para placas de calle/cámaras

Ejemplo de conexión de los paneles de entrada (todos los tipos) para los sistemas de audio o vídeo.

PLACA DE CALLE AXOLUTE OUTDOOR

CONEXIÓN SCS DE BUS DE 2 HILOS

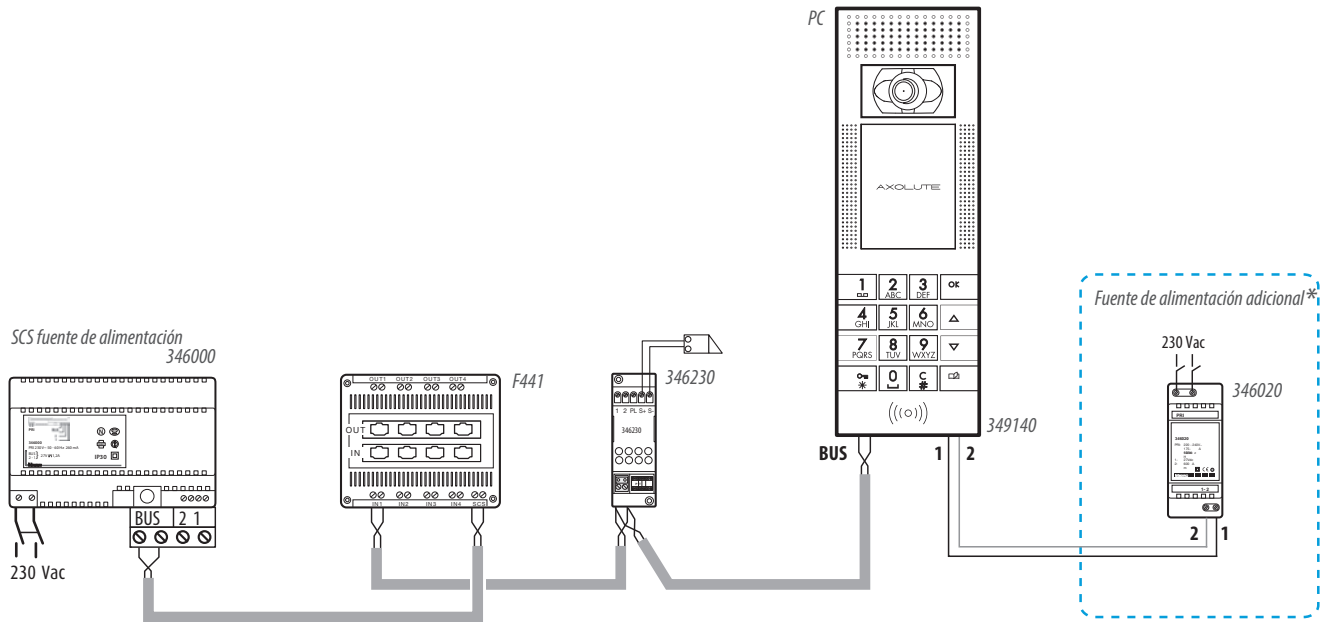

NOTA (*): Se necesita una fuente de alimentación adicional (fuente de alimentación PC-SCS).

Placas de calle SFERA New - SFERA Robur

Gracias a su flexibilidad y características de composición, los paneles de entrada SFERA NEW y SFERA ROBUR ofrecen un sinfín de combinaciones de instalación. Como no se pueden mostrar todas las soluciones, a continuación hay algunas reglas sencillas que se deben seguir para crear los módulos electrónicos.

Al componer el Placa de calle, siempre empiece por el módulo de altavoz, módulo de audio/vídeo:

Módulo audio básico 351000

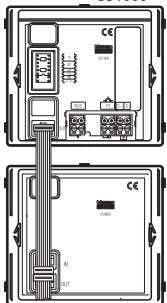

Al módulo de audio BASIC 351000 **SÓLO** puede conectar los módulos de pulsadores 352100, con todos los pulsadores en una sola columna o todo en dos columnas; **NO se permiten soluciones mixtas.**

Módulo pulsadores 352100

Módulo inductive loop 352700



(max. 1 por cada sistema)

Al módulo de audio 351100 y módulos de audio/vídeo, elementos 351200/351300, se puede conectar directamente (a través de una conexión exclusiva) el módulo de circuito inductivo y síntesis de voz de controles 352700 y el módulo de cámara N&D y de gran angular 352400.

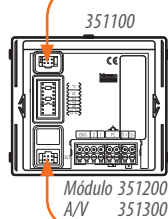

Módulo Telecámara 352400

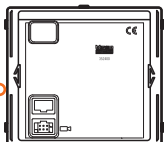

(max. 1 por cada sistema)

1

Módulo display 352500

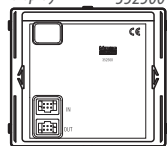

(max. 1 por cada sistema)

2

El resto de módulos electrónicos se debe conectar cumpliendo el siguiente orden de conexión:

1. Módulo display 352500 (SOLO 1 por instalación).
2. Módulo de apertura de puertas (teclado 353000, lector RFID 353200 y lector de huellas 353300).
3. Módulos de pulsadores 352100.

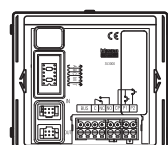

Módulo de teclado 353000

Módulo RFID 353200

Módulo lector de huellas 353300

3

NOTAS:

- El uso del módulo de display 352500 evita la instalación de los módulos de pulsadores 352100 y viceversa.
- El módulo de directorio 352200 se puede instalar sin limitaciones (a excepción de los límites de absorción del sistema), junto con el módulo de display 352500 o módulos de apertura de puertas.
- Los módulos de apertura de puertas (teclado 353000, lector RFID 353200 y lector de huellas 353300) se pueden usar de forma individual o al mismo tiempo, también en las instalaciones INDEPENDIENTES.

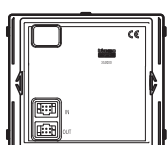

Módulo pulsador 352100

Versiones de cableado para placas de entrada/cámaras

PLACAS DE ENTRADA SFERA NEW - SFERA ROBUR EN SISTEMAS DE AUDIO

Instalación en sistemas de audio con fuente de alimentación 346040.

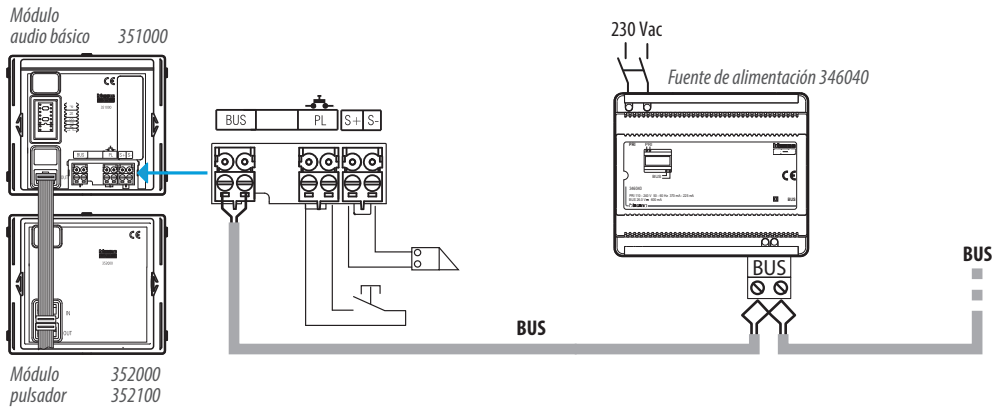

NOTA: Se pueden instalar otros módulos de pulsadores 352100, siempre que cumplan los requisitos de instalación para los paneles de entrada SFERA NEW-SFERA ROBUR.

Instalación en sistemas de audio con fuente de alimentación 346000.

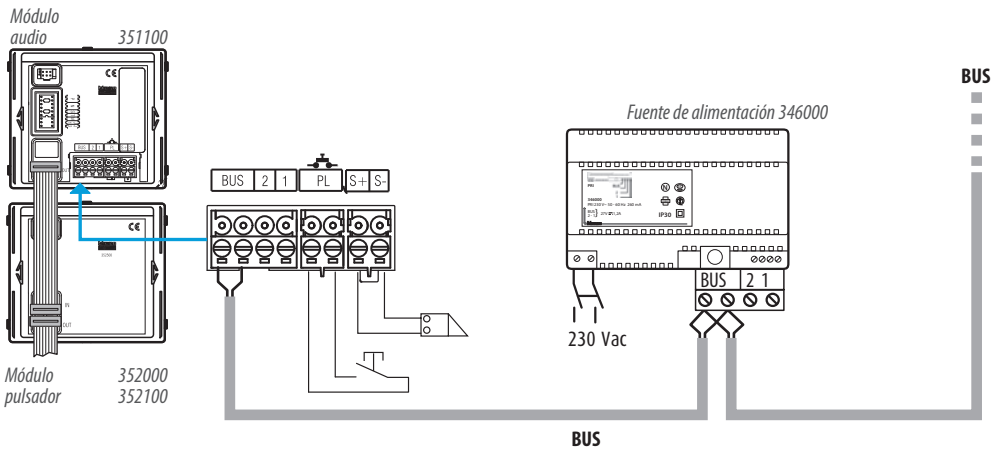

NOTA: Se pueden instalar otros módulos de pulsadores 352100, siempre que cumplan los requisitos de instalación para las placas de calle SFERA NEW-SFERA ROBUR.

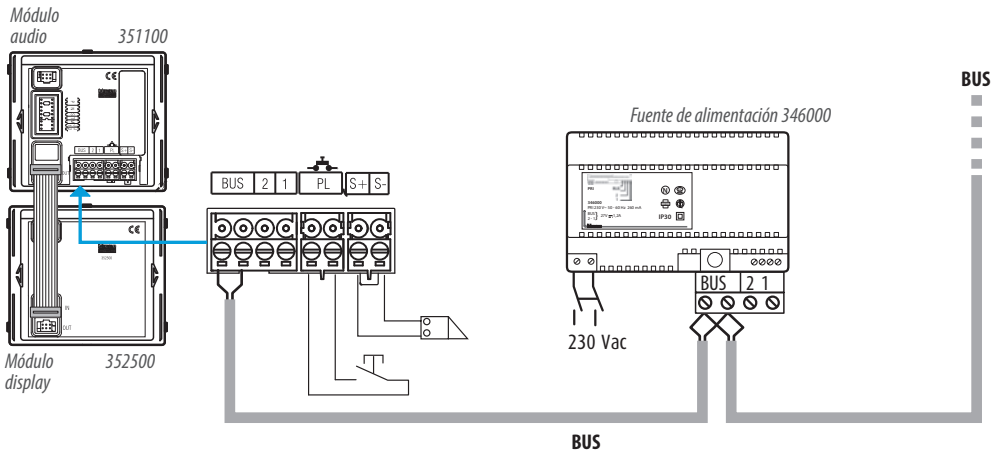

NOTA: La libreta de direcciones de los residentes del módulo de display 352500 se debe crear utilizando un PC y el software TISferaDesign, y descargarla posteriormente al módulo con una interfaz USB.

PLACAS DE CALLE SFERA NEW - SFERA ROBUR EN SISTEMAS DE VÍDEO

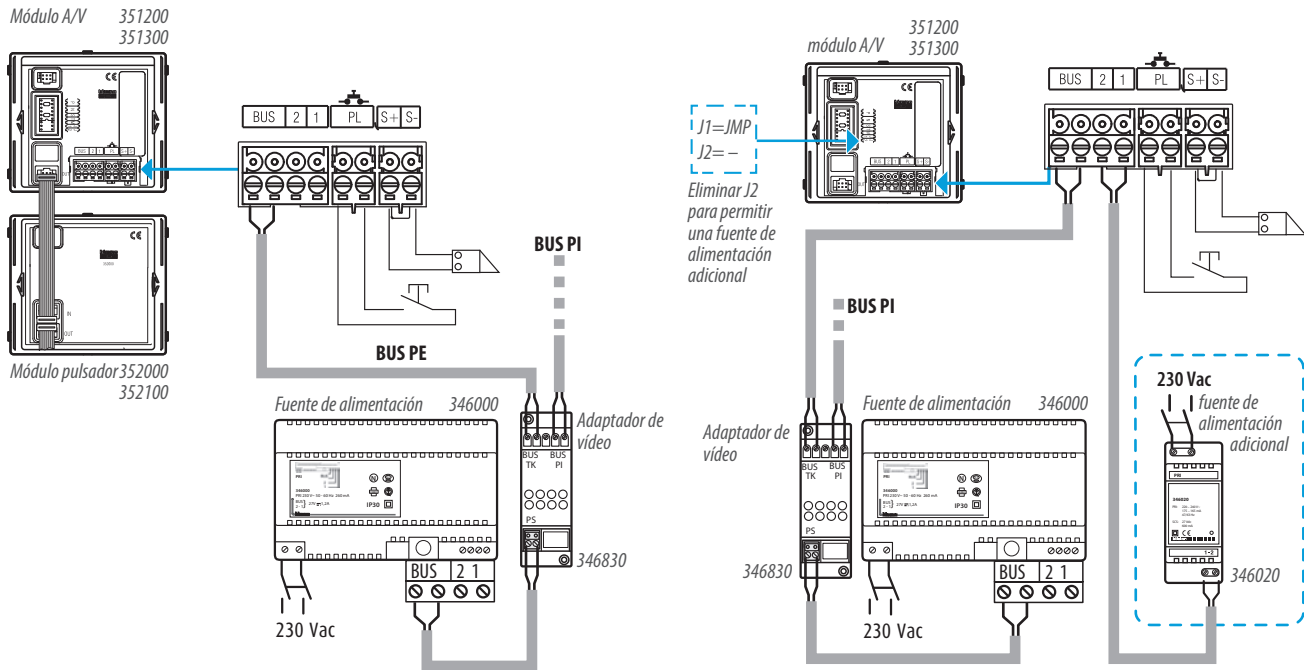

NOTA: En instalaciones con más de 26 unidades interiores, se necesita una fuente de alimentación adicional, conectada al módulo de audio de la placa de calle. Para conectar una fuente de alimentación adicional, se debe eliminar el configurador J2 del módulo de audio.

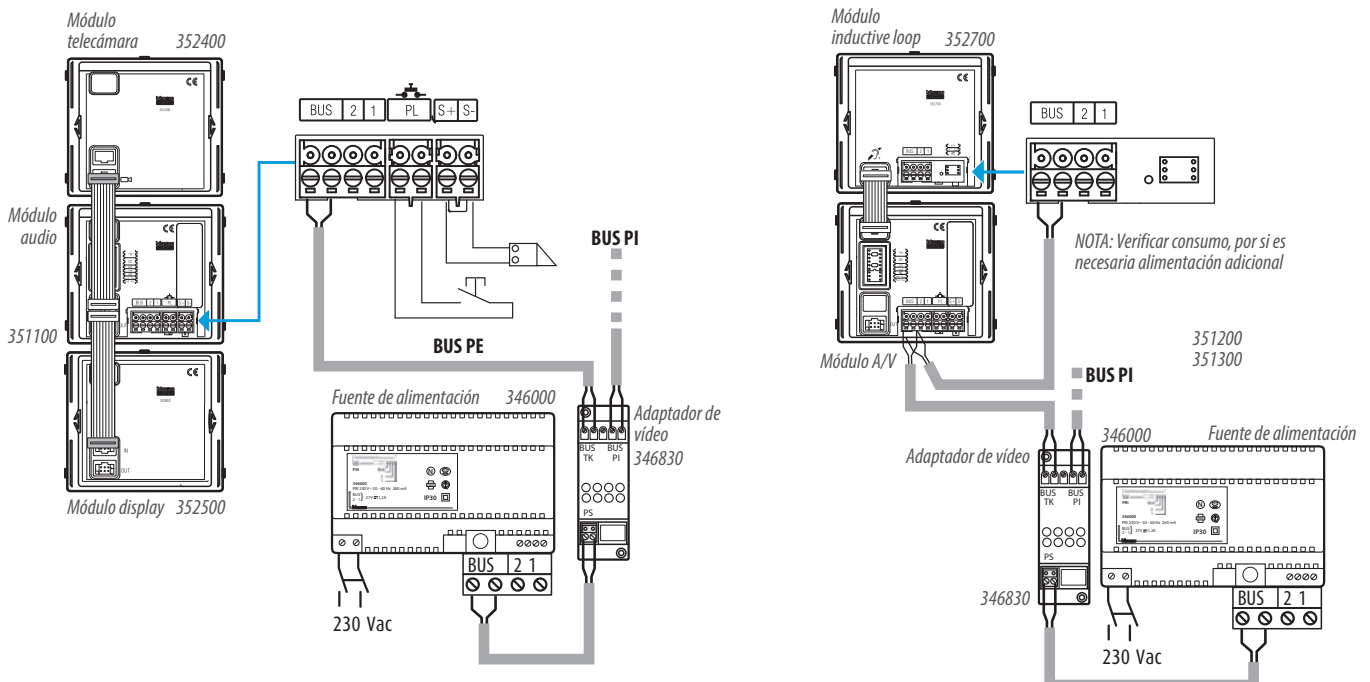

NOTA: La libreta de direcciones de los residentes del módulo display 352500 se debe crear utilizando un PC y el software TISferaDesign, y descargarla posteriormente al módulo usando una interfaz USB.

NOTA: El módulo inductive loop 352700 se puede conectar directamente al módulo de altavoz 351100 y a los módulos A/V 351200/351300.

PLACAS DE CALLE LINEA 2000 Y LINEA 2000 METAL

Placas de entrada LINEA 2000/LINEA 2000 METAL que se deben instalar en sistemas de audio unifamiliares o de dos familias.

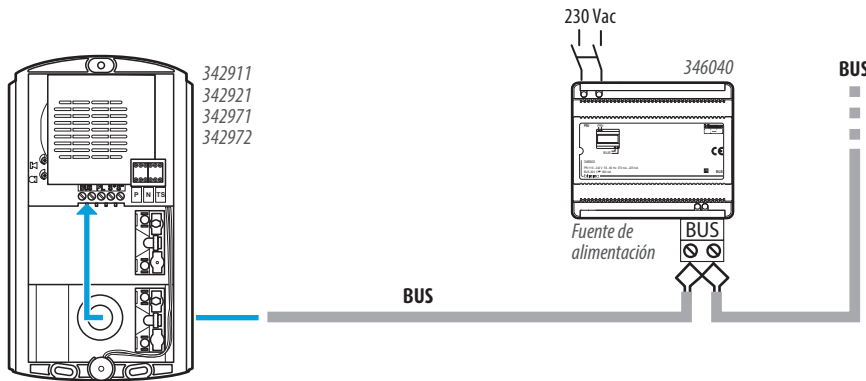

Placas de entrada LINEA 2000/LINEA 2000 METAL que se deben instalar en sistemas de vídeo unifamiliares o de dos familias.

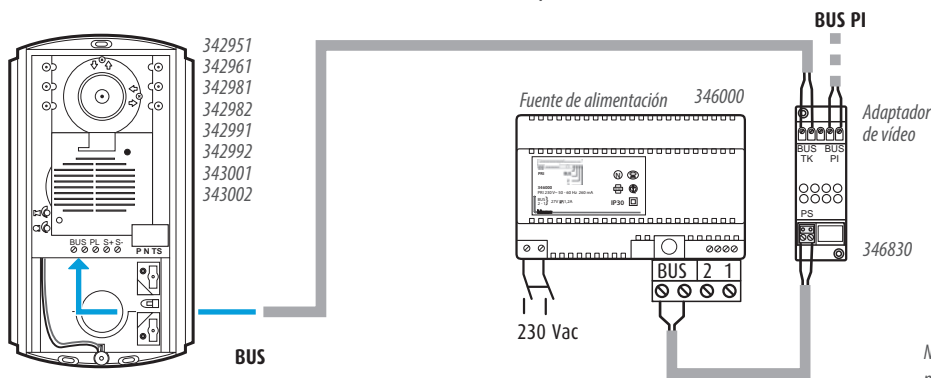

NOTA: Las placas de entrada LINEA 2000 y LINEA 2000 METAL no pueden tener alimentación local.

MÓDULO DE INTERFAZ COAXIAL/DE 2 HILOS 347400

En los esquemas alternativos a las placas de calle de vídeo SFERA, podemos usar la interfaz coaxial/de 2 HILOS para cámaras a 12 Vcc con la cámara relacionada. La cámara se puede introducir en el sistema asociado a un módulo de audio SFERA (cámara separada) o como cámara independiente. En el sistema, la interfaz coaxial/de 2 HILOS (elemento 347400) se considera la placa de calle de vídeo.

Ejemplo - cámara separada conectada a la ENTRADA-SALIDA en el módulo de audio, elemento 351100

La interfaz, elemento 347400 (usada para la conexión de la cámara separada), y el módulo de audio relacionado se deben configurar con el mismo valor en P.

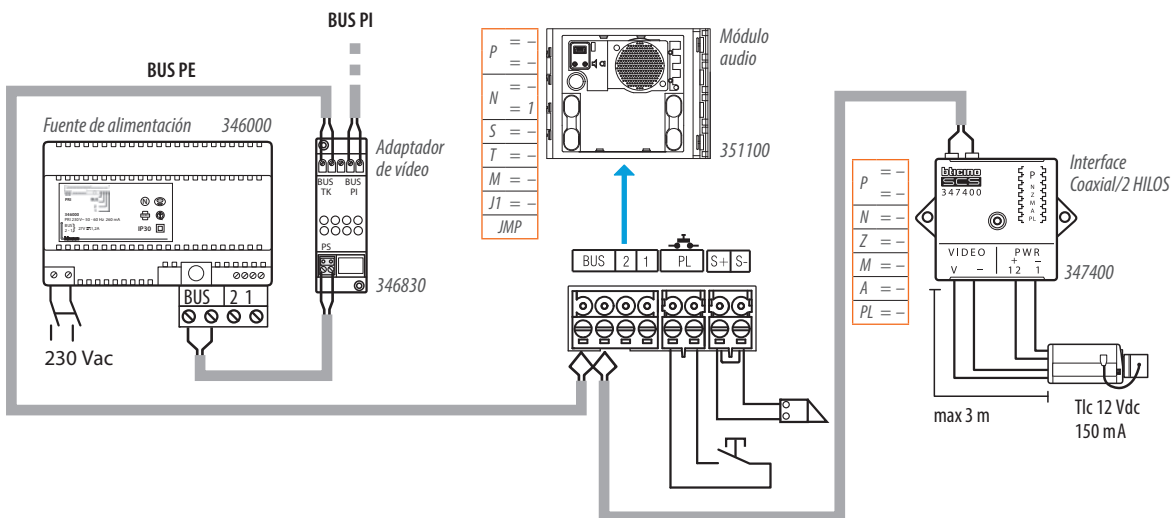

* Si se conecta la cámara en ENTRADA-SALIDA, la interfaz debe ser el dispositivo que finalice la línea.

NOTA: La placa de calle creada (módulo de audio, y cámara separada) se debe considerar placa de calle de vídeo para el número de montantes conectables y para el número de unidades interiores.

Versiones de cableado para placas de entrada/cámaras

Placa de calle de vídeo y unidad interior de audio con cámara coaxial separada.

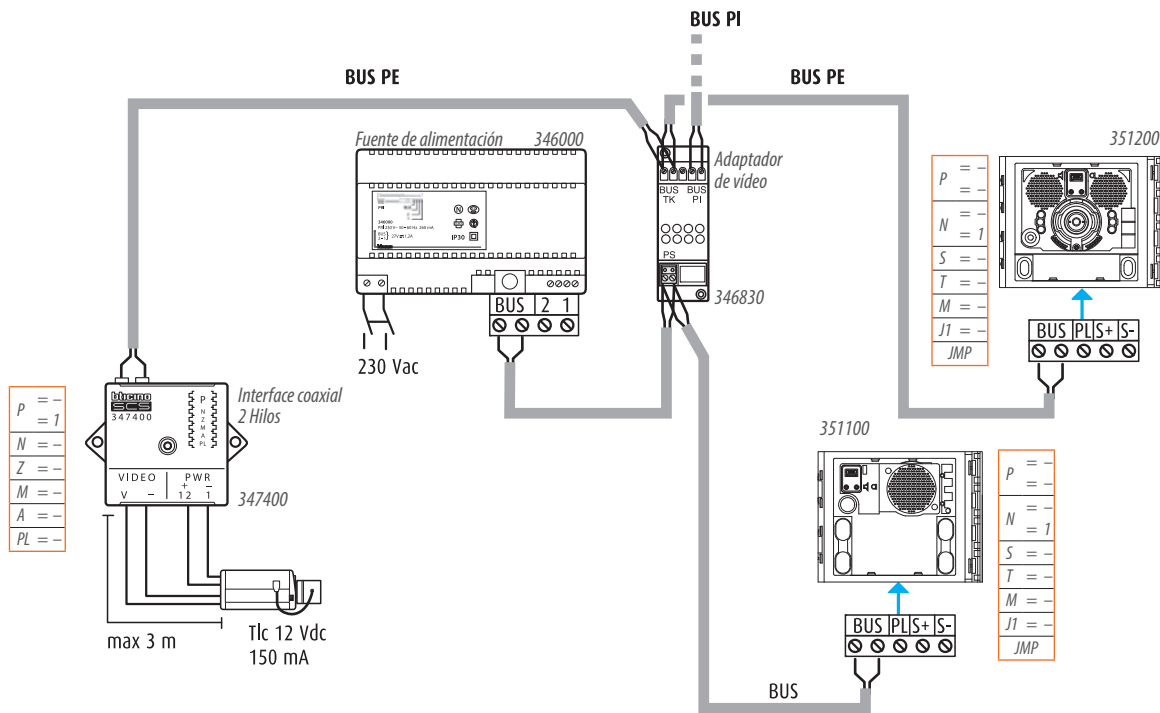

NOTA: La cámara se debe considerar una placa de calle de vídeo tanto para el número de canales contables como para el número de unidades interiores.

Esquema de cableado para cámaras CCTV con sistema de 2 HILOS.

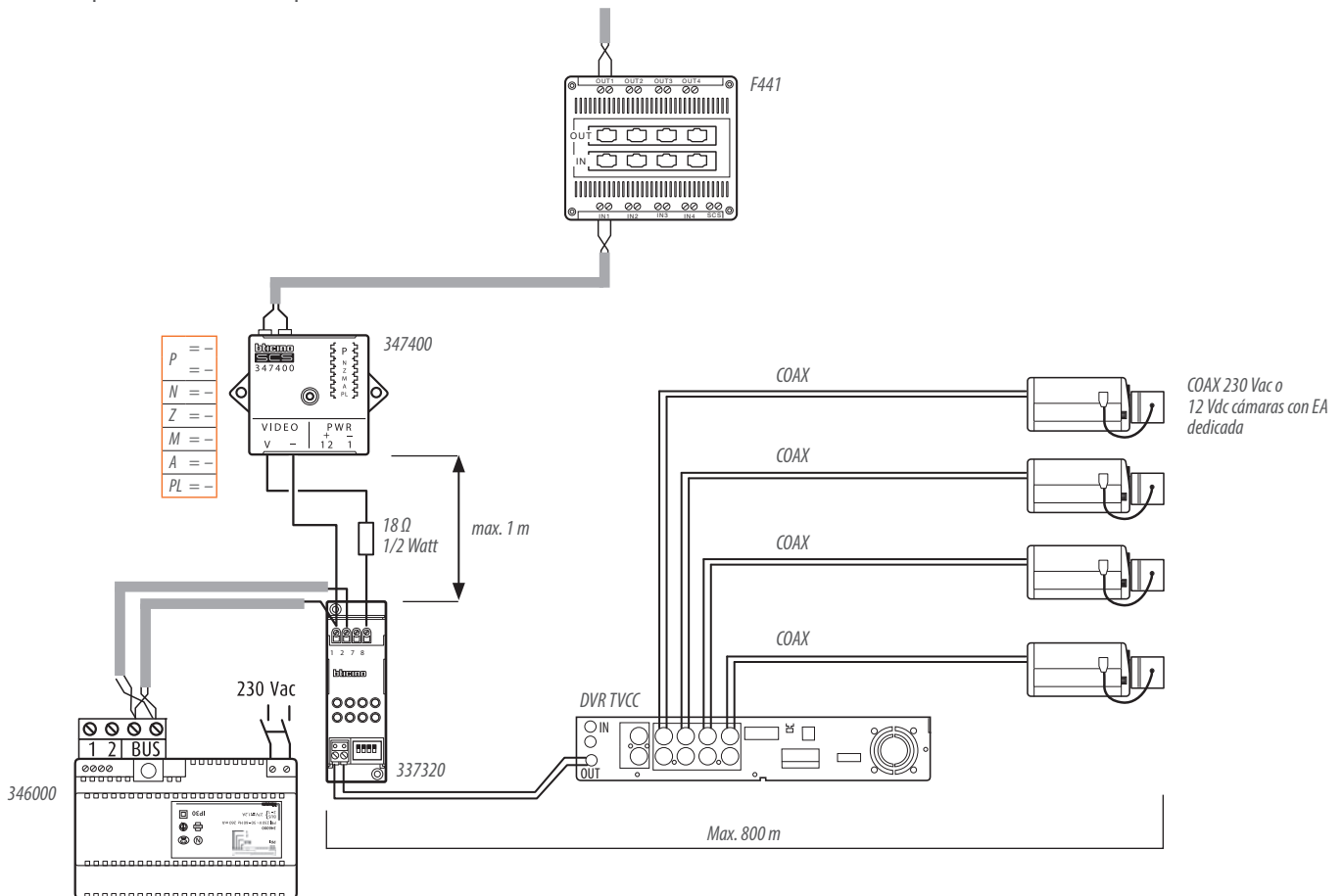

ACTIVACIÓN DE LA CARGA AL ENCENDER UNA CÁMARA

Modo de funcionamiento cuando se enciende una cámara perteneciente al sistema integrado MY HOME. Cada vez que se enciende una cámara (llamada, activación automática, alarma), se activa el actuador MY HOME y el escenario configurado en A y PL. Cuyo se apaga la cámara, también se apaga el actuador asociado, pero el escenario permanece activo. Si un actuador usado por un sistema de automatización también está asociado a la cámara, el actuador se desactivará automáticamente cuyo se desactive la cámara, incluso si estaba encendido cuyo se encendió la cámara. Para evitar este problema, la carga se debe activar usyo un F411/2, configuryo PL diferentes y definiendo los contactos con conexión en paralelo.

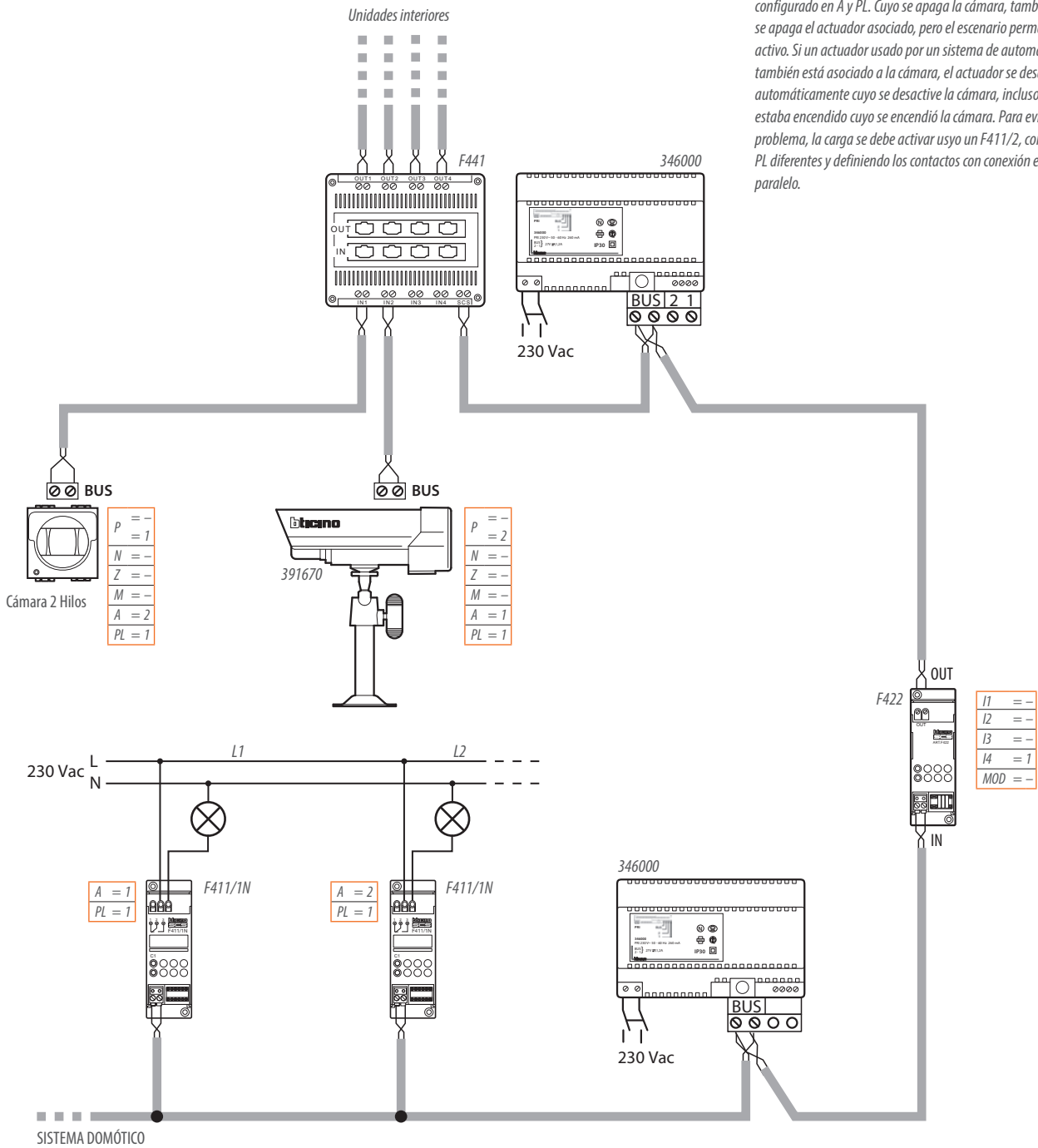

Versiones de unidades interiores: sistemas unifamiliares o multifamiliares con interfaz de apartamento, elemento 346850

EJEMPLO - 4 UNIDADES INTERIORES DE VÍDEO CON ENCENDIDO SIMULTÁNEO Y UN TIMBRE

⚠ ATENCIÓN

Para instalar varias unidades interiores de vídeo de manera que se enciendan al mismo tiempo, se debe usar una salida del derivador de planta para cada una de estas unidades interiores.

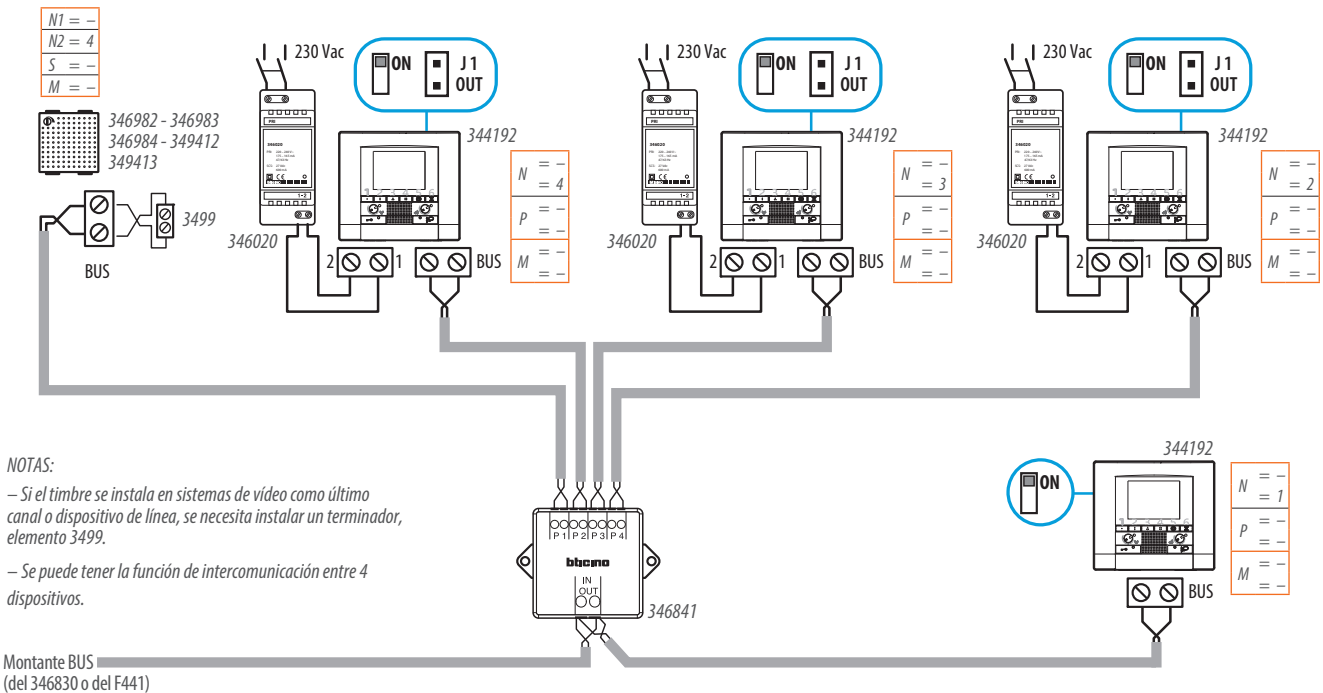

EJEMPLO - INSTALACIÓN DE UNA UNIDAD INTERIOR DE VÍDEO DE SOBREMESA

⚠ ATENCIÓN

A Para instalar un terminal de vídeo de sobremesa, se debe usar el nodo de audio/vídeo (F441) o el derivador de planta, elemento 346841, con una salida para la instalación misma.

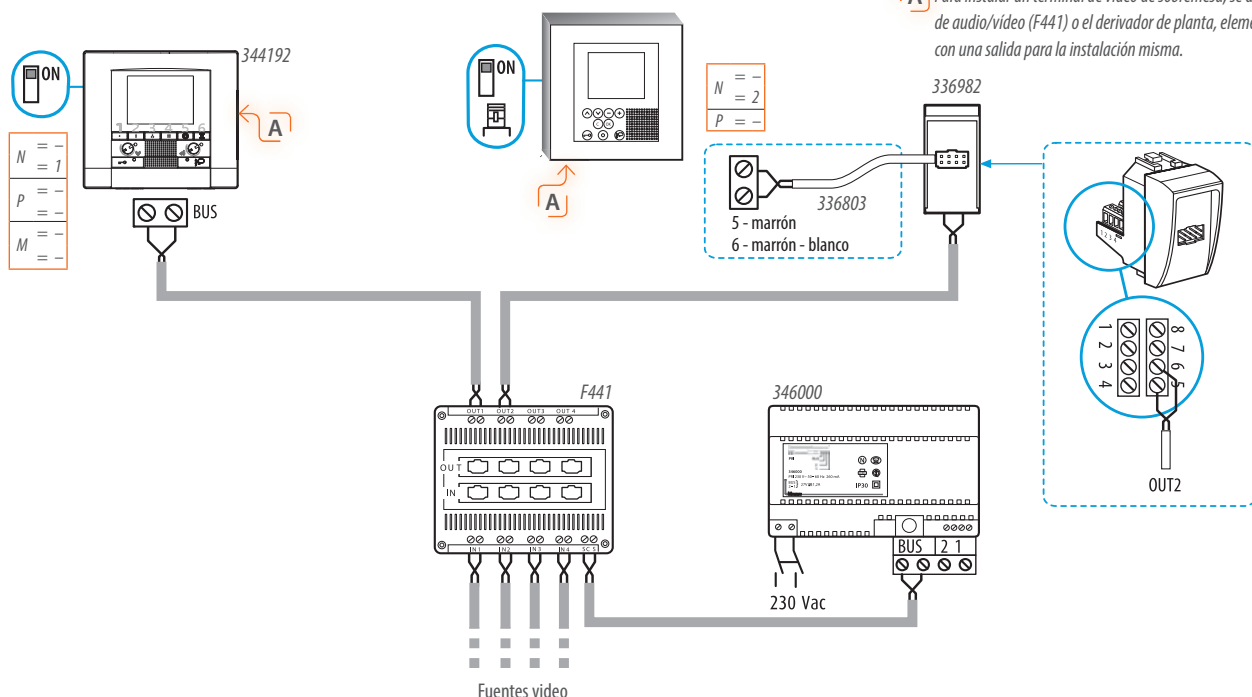

Versiones de unidades interiores: sistemas multifamiliares sin interfaz de apartamento, elemento 346850



ATENCIÓN

En el mismo apartamento, en la misma llamada, se pueden instalar un máximo de 3 dispositivos (unidad interior de vídeo, unidad interior de audio o timbres).

EJEMPLO - DOS UNIDADES INTERIORES DE AUDIO ADEMÁS DE UNIDAD INTERIOR DE AUDIO BÁSICO

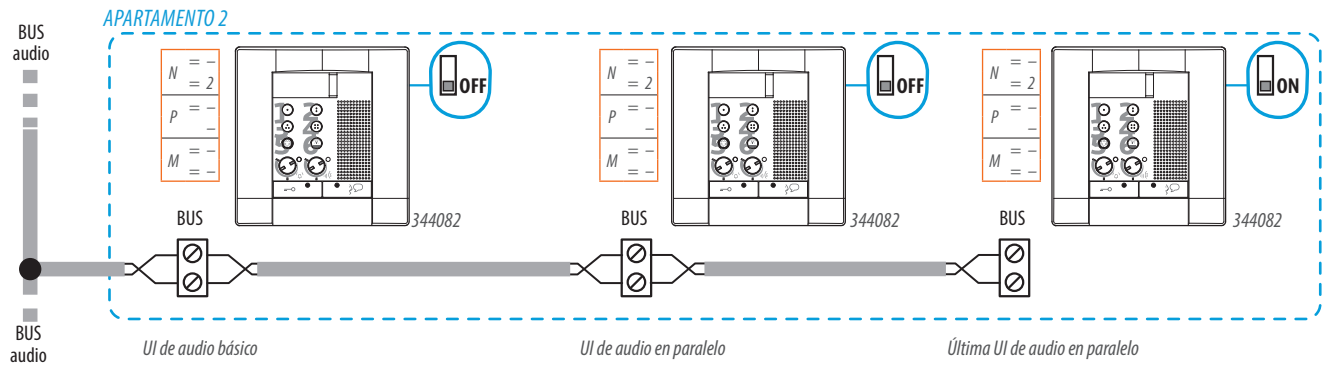

EJEMPLO - TIMBRE Y UNIDAD INTERIOR DE AUDIO ADEMÁS DEL TERMINAL DE VÍDEO BÁSICO

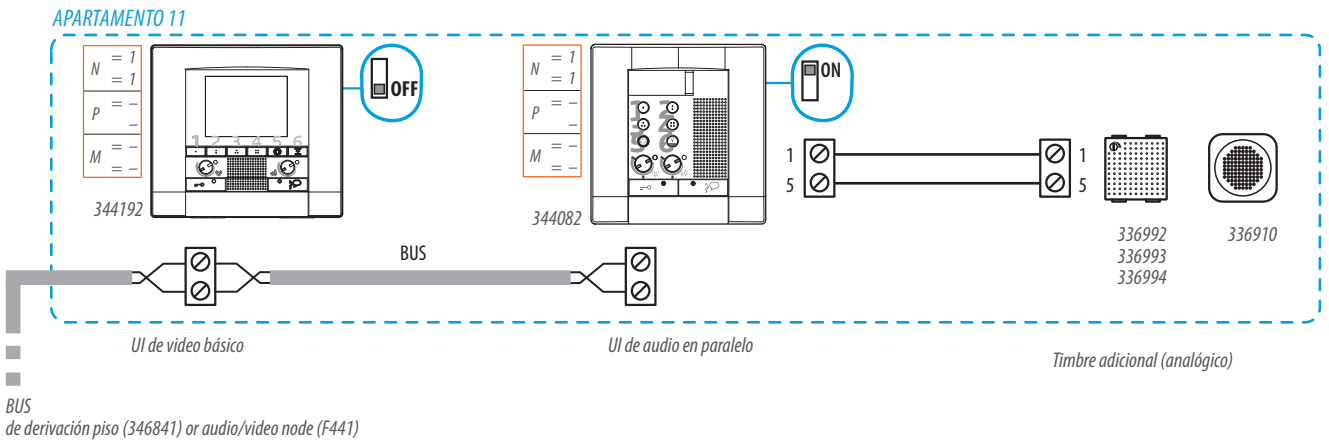

EJEMPLO - 11 UNIDADES INTERIORES DE AUDIO ADEMÁS DE LA UNIDAD INTERIOR DE VÍDEO BÁSICO

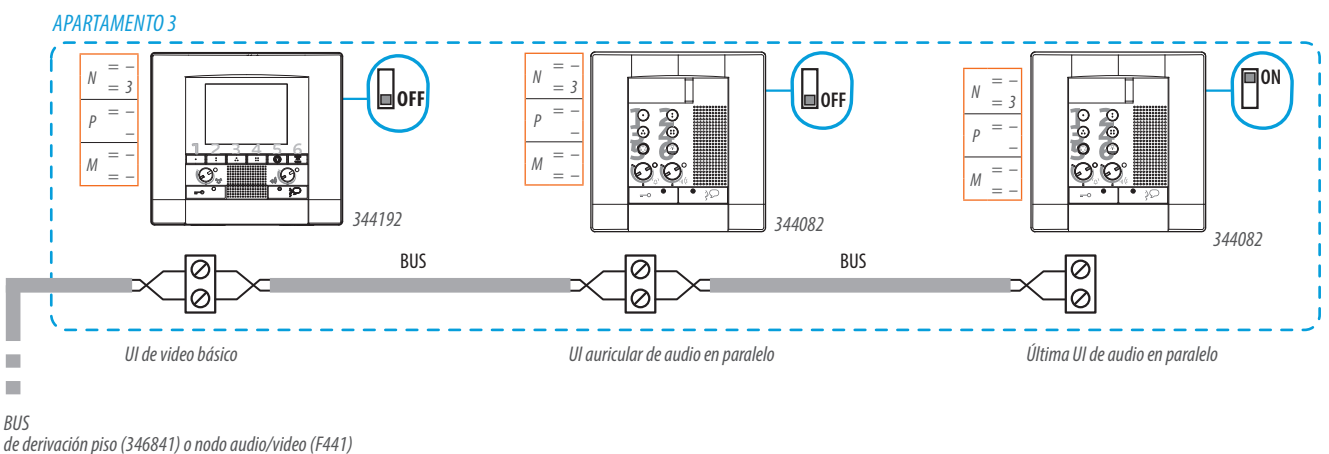

Versiones de unidades interiores: sistemas multifamiliares sin interfaz de apartamento, elemento 346850

EJEMPLO - UNIDAD INTERIOR DE AUDIO Y TIMBRE ADEMÁS DEL TERMINAL DE VÍDEO BÁSICO

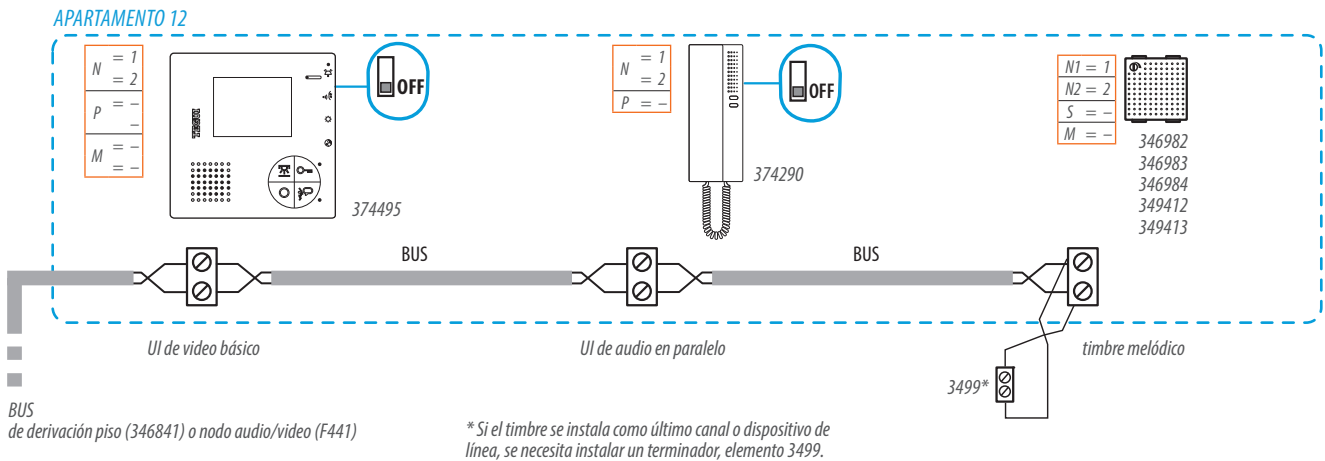

EJEMPLO - DOS UNIDADES INTERIORES DE VÍDEO ADEMÁS DE LA UNIDAD INTERIOR DE VÍDEO BÁSICO

Esta variación NO es posible para unidad interior sin la función MAESTRO/ESCLAVO

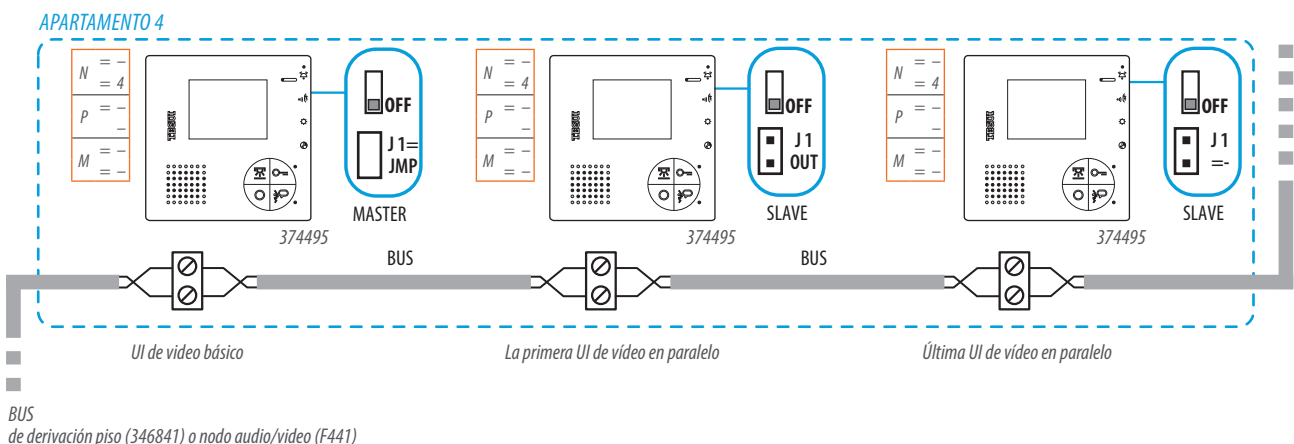
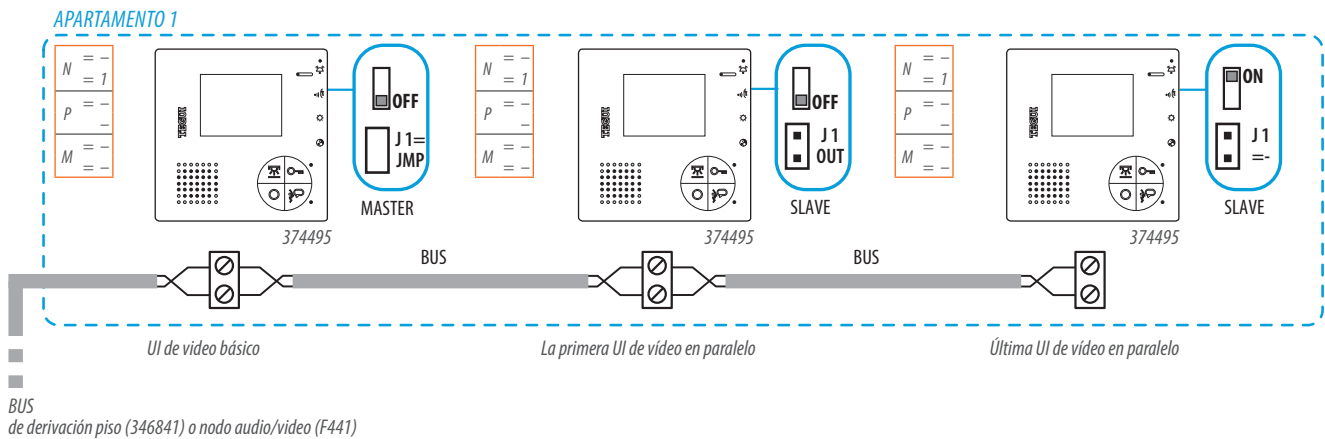

EJEMPLO - TRES UNIDADES INTERIORES DE VÍDEO CON ENCENDIDO SIMULTÁNEO

APARTAMENTO 11

Con el fin de instalar UI de vídeo en la conmutación simultánea en el apartamento en que es necesaria la instalación de una salida de la shunt piso para cada auricular de la vivienda.

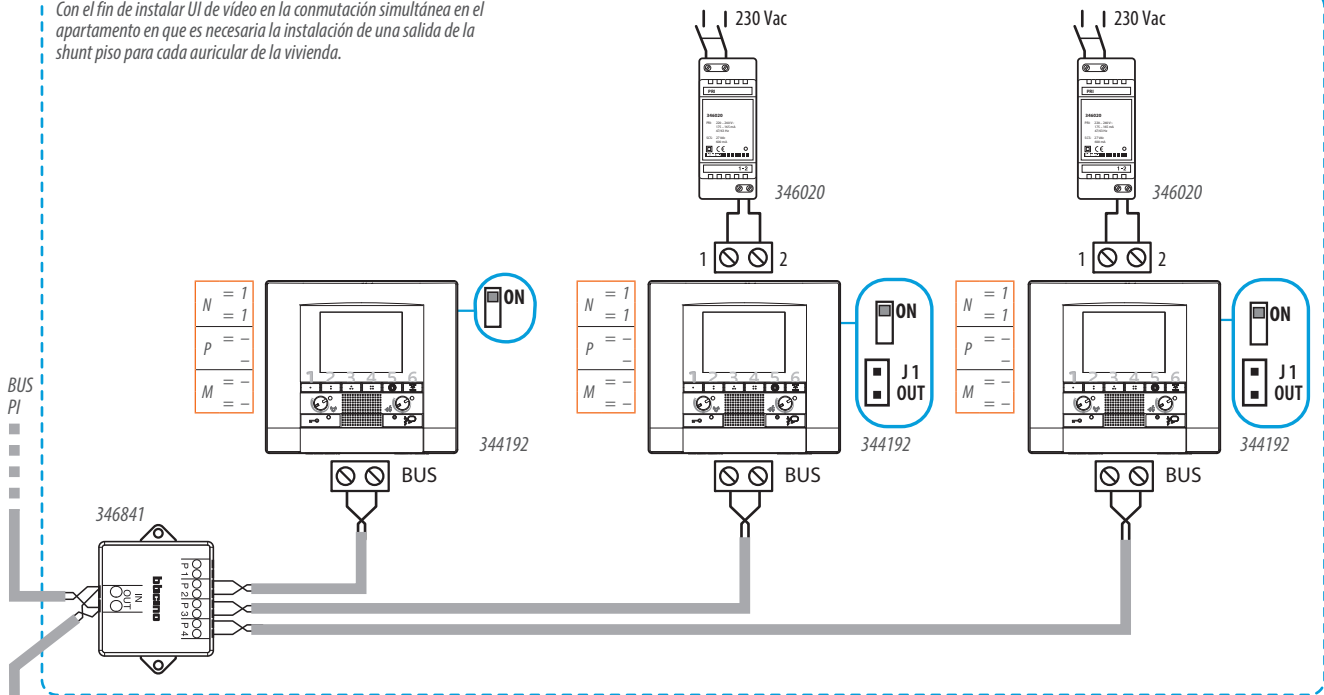

BUS de derivación piso (346841) o nodo audio/video (F441)

EJEMPLO - UNA UNIDAD INTERIOR Y UN TIMBRE ADICIONAL TIPO BADAJO ADEMÁS DE LA UNIDAD INTERIOR DE VÍDEO BÁSICO

APARTAMENTO 15

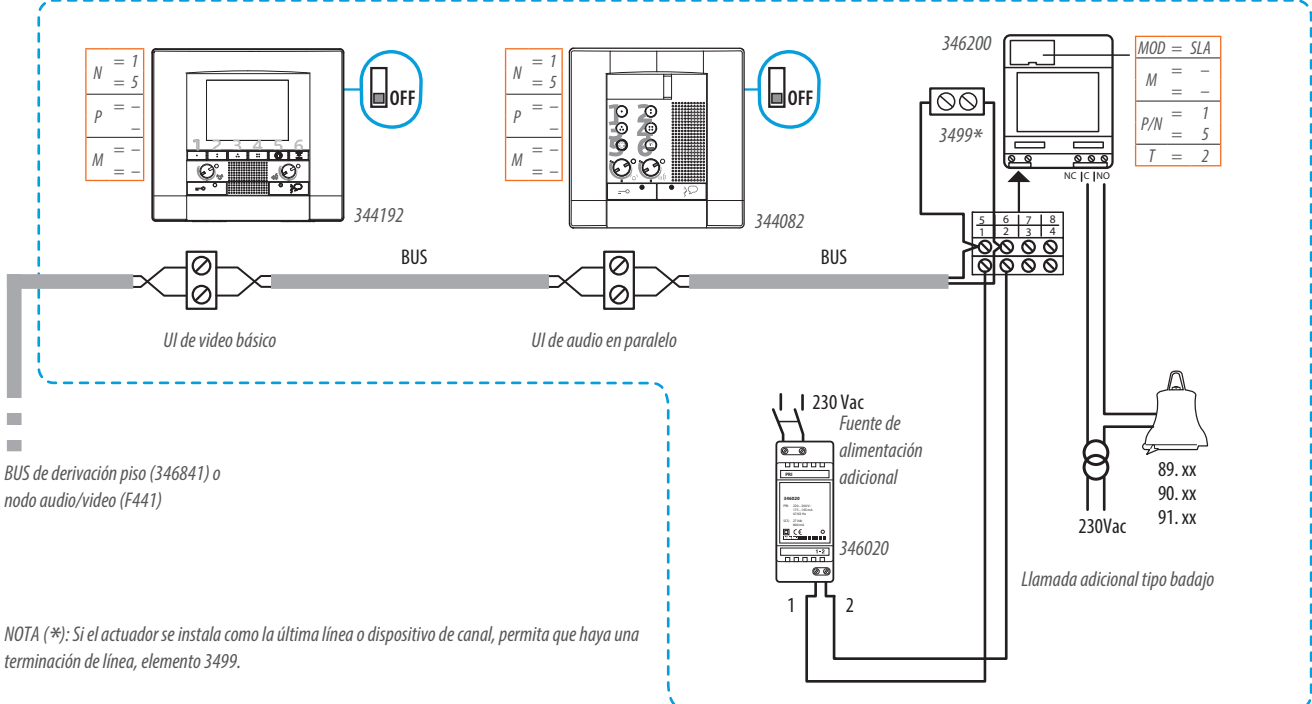

BUS de derivación piso (346841) o nodo audio/video (F441)

NOTA (*): Si el actuador se instala como la última línea o dispositivo de canal, permita que haya una terminación de línea, elemento 3499.

Versiones de conexión para los dispositivos en el carril DIN

NODO DE AUDIO/VÍDEO F441

Como alternativa al adaptador de vídeo, también se puede instalar el nodo de audio/vídeo, elemento F441. Al usar el nodo de audio/vídeo, también se pueden conectar hasta 4 paneles/cámaras de entrada de vídeo (o 4 nodos de audio/vídeo en cascada) y hasta 4 canales de vídeo de 2 HILOS. Los límites del sistema general son los mismos: se pueden instalar hasta 26 unidades interiores y 6 derivadores en cada canal.

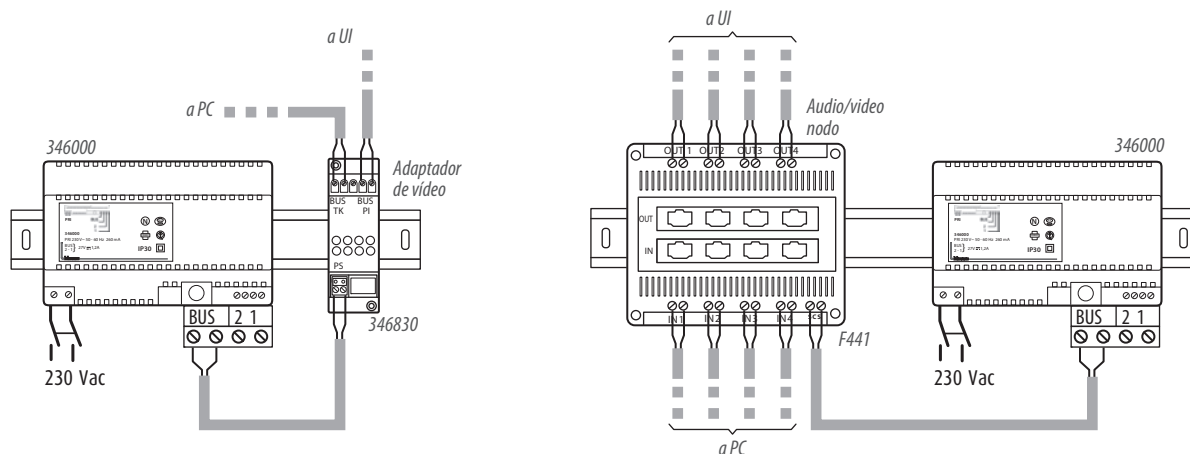

MATRIZ MULTICANAL F441M

También se puede usar como alternativa al nodo de audio/vídeo, elemento F441, la matriz multicanal, elemento F441M. La matriz proporciona la posibilidad de conectar hasta (en la entrada) hasta 4 paneles de entrada. Se pueden conectar hasta 8 canales en la salida.

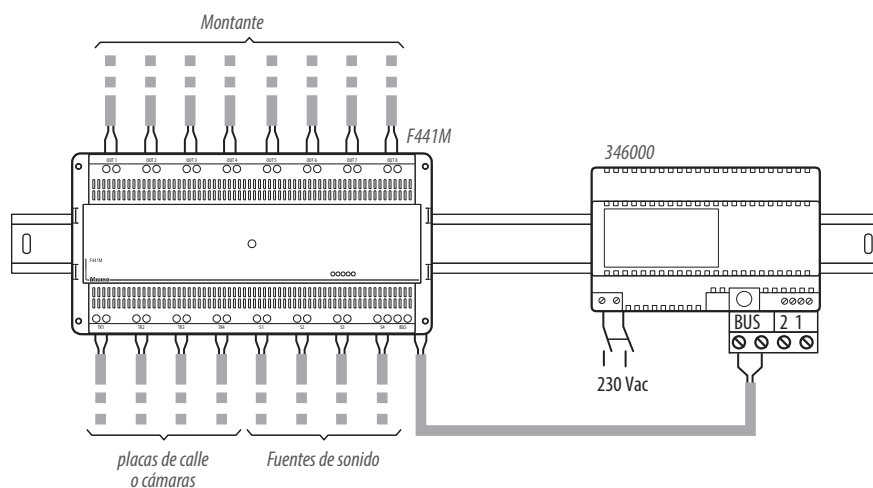

Versiones de conexión para los dispositivos en el carril DIN

INTERCOMUNICACIÓN DE APARTAMENTO CON FUENTE DE ALIMENTACIÓN 346030

Para instalar la función de intercomunicación de apartamento mientras se ahorran módulos DIN, se puede usar la fuente de alimentación compacta, elemento 346030, como alternativa a la fuente de alimentación, elemento 346000, + adaptador de video, elemento 346830, conectado como se muestra a continuación:

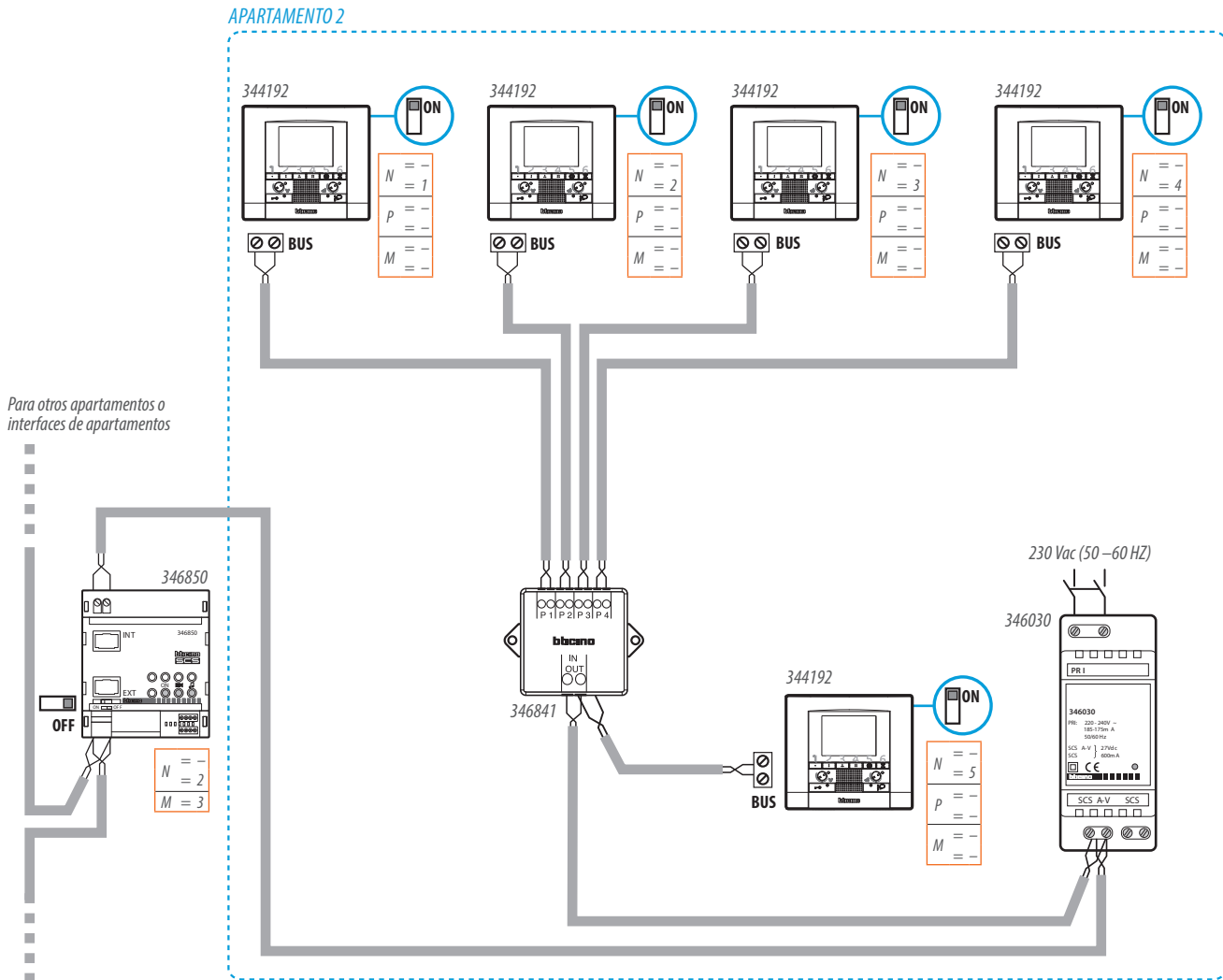

Para otros apartamentos o interfaces de apartamentos

Montante Hilos

NOTA: 5 unidades interiores como máximo por apartamento. Las unidades interiores de estación de vídeo AXOLUTE, Nighter/Whice, elemento 349320/21, se deben conectar localmente usando el elemento 346020.

Versiones de conexión para los dispositivos en el carril DIN

INTERFAZ DE 2 HILOS / 8 HILOS

Los interfaces sólo permiten una placa de calle de canal de 2 HILOS: con estas variaciones, se puede instalar una placa de calle de vídeo y hasta 2 placas de calle de audio.



ATENCIÓN

* Al conectar los cables 1 y 2, se debe cumplir la correspondencia numérica para evitar un funcionamiento defectuoso.

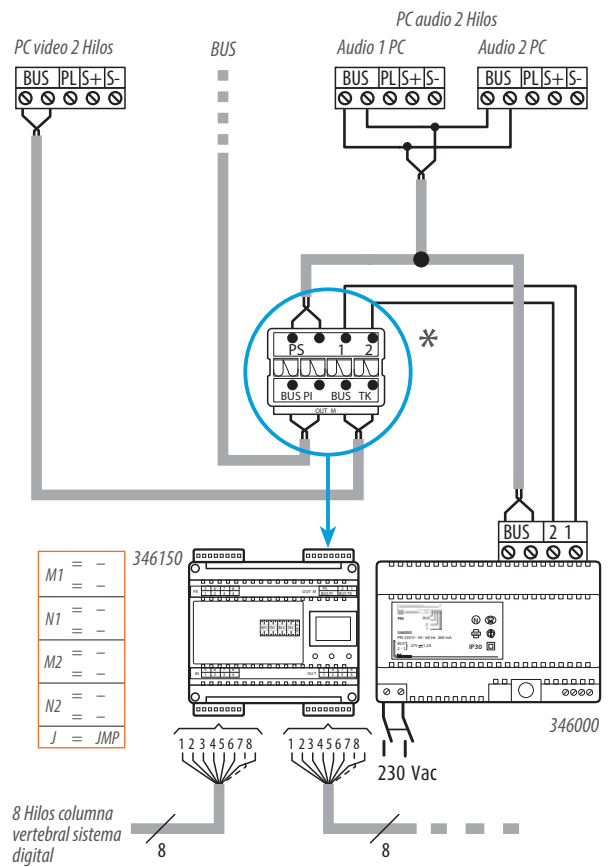
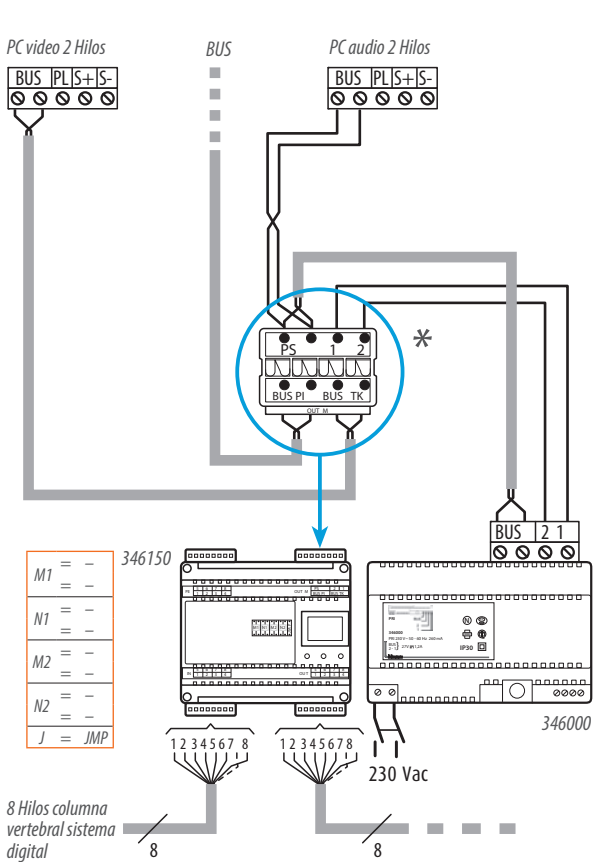

Las Interfaces 346150 siempre deben estar bien configuradas

Servicios auxiliares – llamada a planta

LLAMADA A PLANTA

Con los unidades interiores BASIC POLYX VIDEO, POLYX Audio, las unidades interiores de video PIVOT y SWING, y el terminal SERIE 7, elemento 374290, versión que puede incorporar accesorios, se puede activar la función de "llamada a planta". Es decir, al conectar un pulsador entre las abrazaderas (ET/) se puede usar el timbre interno de los dispositivos para permitir la llamada de la puerta de entrada del apartamento. En instalaciones con unidades interiores conectados en paralelo, solo sonarán los unidades interiores a los que esté conectado el botón de llamada.

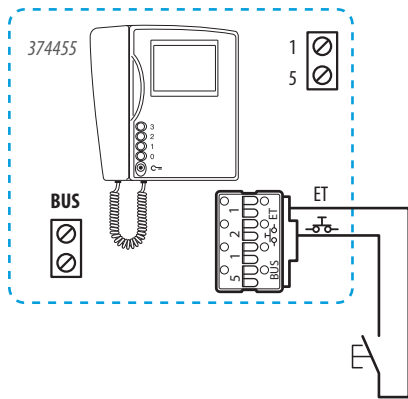

Ejemplo - Conexión del terminal de video SWING

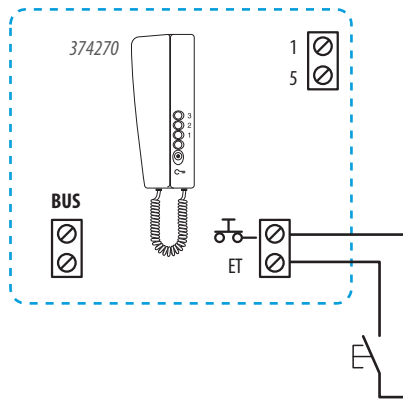

Ejemplo - Conexión del terminal de audio SWING

Con las unidades interiores AVANZADAS, se necesita usar la llamada a planta en el BUS (consulte a continuación).

LLAMADA A PLANTA CON EL BUS CON LA INTERFAZ ELEMENTO 346833

Se debe usar con todos los unidades interiores avanzados, con el terminal de audio SPRINT (versión que no se puede acoplar con accesorios, elemento 344202) y en todos los casos donde deben sonar más unidades interiores cuyo se pulsa un botón. Al usar la llamada a la interfaz de planta, la simple presión de un botón permite:

- La llamada de planta dirigida MOD = 0
- La llamada de planta general MOD = 1

LLAMADA A PLANTA DIRIGIDA CON EL ELEMENTO 346833 CONFIGURADO CON MOD = 0

APARTAMENTO 12

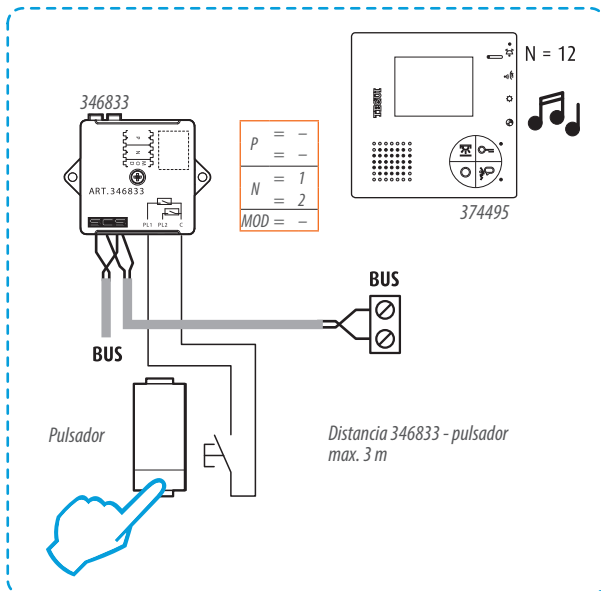

APARTAMENTO 3

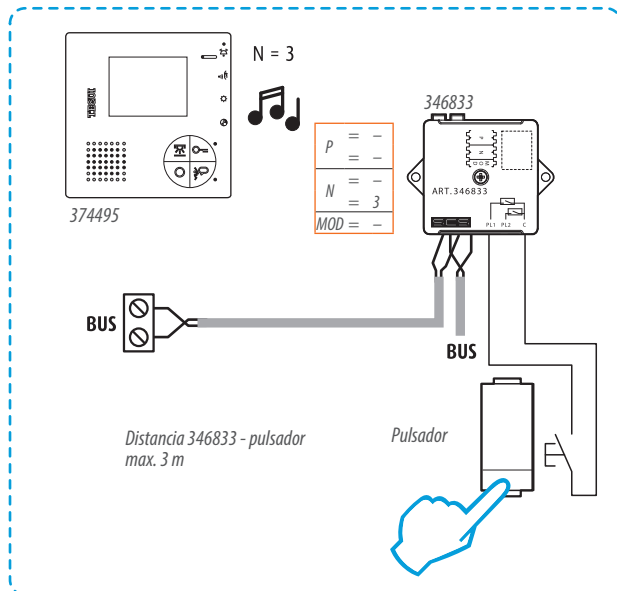

Servicios auxiliares – Llamada a planta

LLAMADA A PLANTA GENERAL CON EL ELEMENTO 346833 CONFIGURADO CON MOD = 1

APARTAMENTO

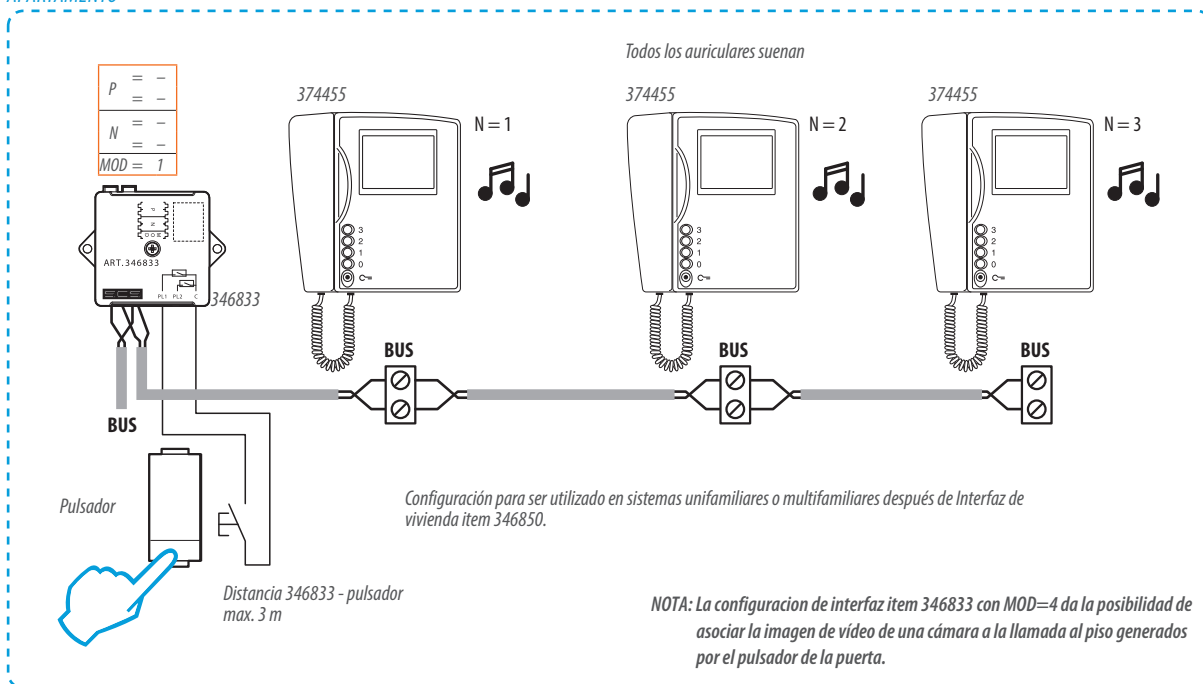

LLAMADA A PLANTA EN EL BUS CON CONTROL ESPECIAL L4651M2/H4651M2

Uso del comando especial, elemento L4651M2/H4651M2, se puede realizar la llamada a planta en el BUS. Al introducir el control especial en el BUS de la UI (en los sistemas de vídeo, el control especial se debe conectar a la entrada-salida en el BUS de la UI) y configurarlo para la llamada a planta, se puede realizar la función sin más cableado entre la entrada y la UI. En instalaciones con terminal en paralelo, todos los interiores del apartamento suenan cuyo llega una llamada a la planta.

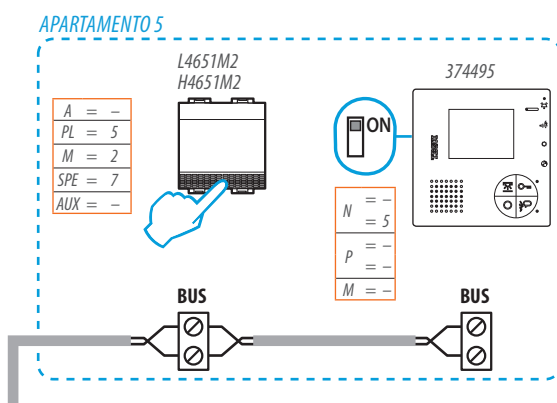

Ejemplo - Llamada a planta en el BUS, conexión antes del terminal.

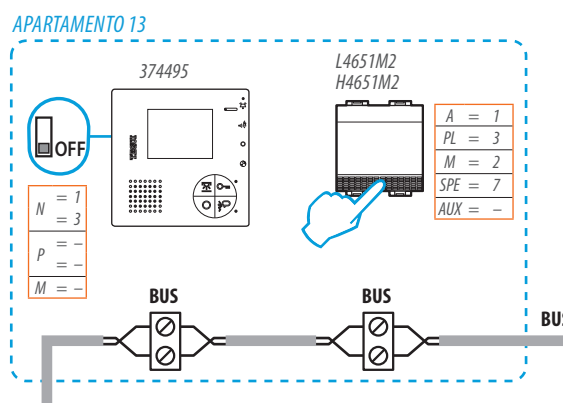

Ejemplo - Llamada a planta en el BUS, conexión después del terminal. Si el control especial está conectado como el último canal o línea del apartamento, se necesita instalar un terminador, elemento 3499, en la ENTRADA-SALIDA en el control.

Servicios auxiliares – bloqueo del cierre de puertas

CONEXIÓN DEL CONTROL DEL CIERRE DE PUERTAS

Placas de entrada LINEA 2000 y LINEA 2000 METAL

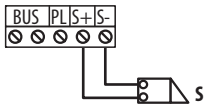

Cableado para el control del cierre de puertas al botón especial de las unidades interiores.

Placas de entrada LINEA 2000 y LINEA 2000 METAL

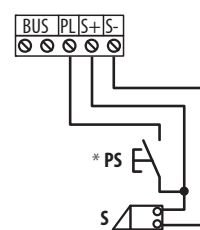

* NOTA: El control del cierre de puertas no se sincroniza desde el botón de PS.

Placas de entrada SFERA NEW, SFERA ROBUR

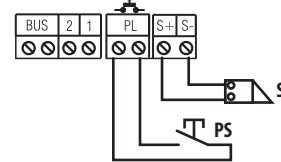

Cableado para el control del cierre de puertas al botón especial de las unidades interiores y botón de PS.

Entre S+ y S-, hay disponibles 18 V-4 A impulsivos (corriente de retención de 250 mA) con un máximo de 30 ohmios.

Placa de calle AXOLUTE OUTDOOR EN SISTEMAS DE 2 HILOS

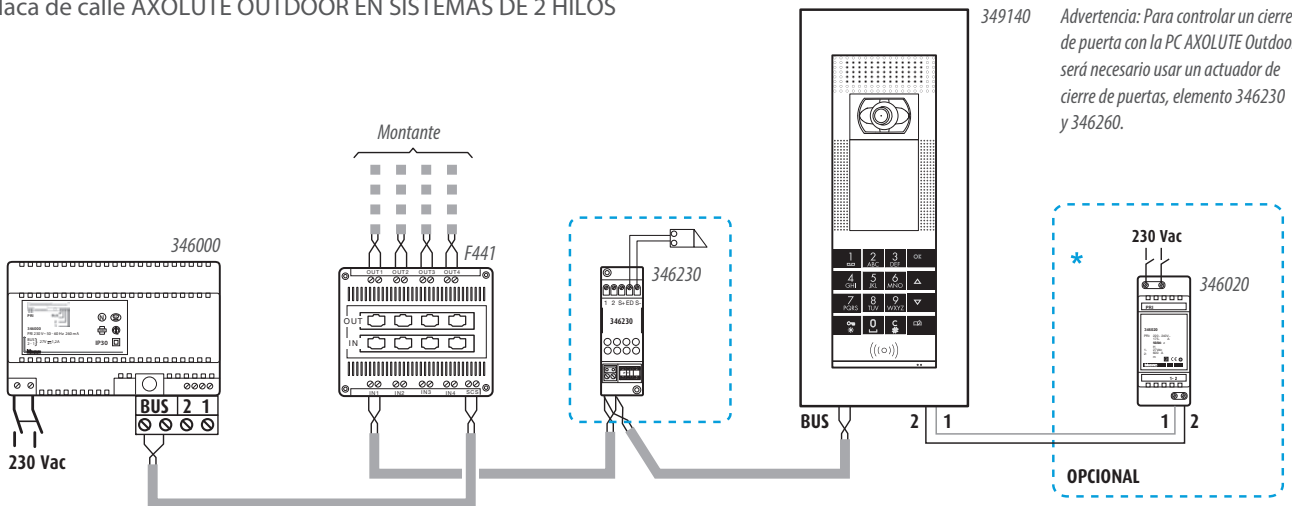

Advertencia: Para controlar un cierre de puerta con la PC AXOLUTE Outdoor será necesario usar un actuador de cierre de puertas, elemento 346230 y 346260.

* NOTA: Necesario para las líneas (PC, fuente de alimentación SCS) > 50 m - (cable, elemento 336904)

PLACA DE CALLE AXOLUTE OUTDOOR EN SISTEMAS IP

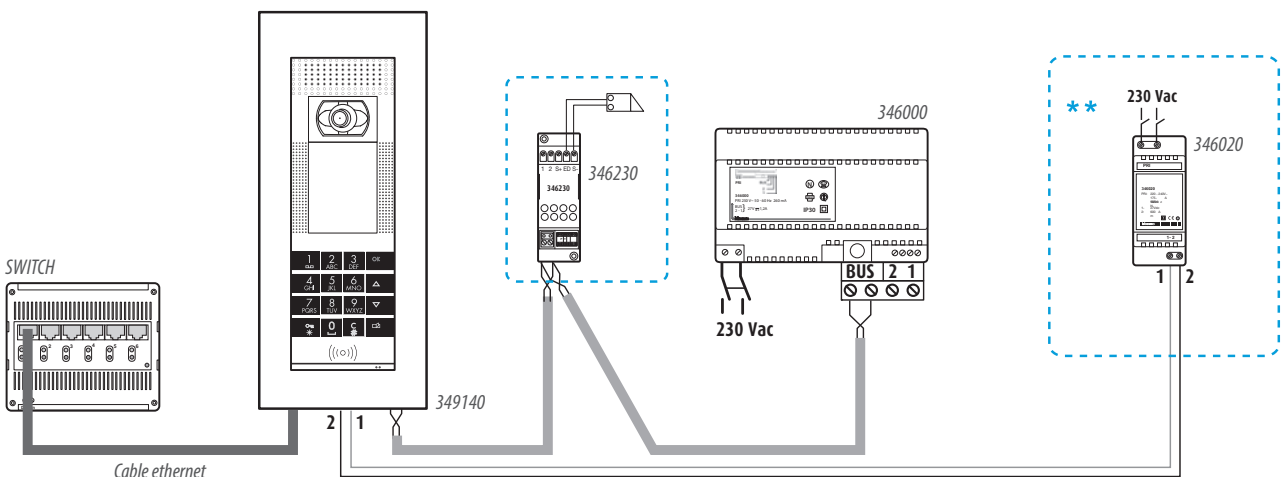

** NOTA: Necesario para las líneas (PC, fuente de alimentación SCS) > 50 m - (cable, elemento 336904).

Servicios auxiliares – bloqueo del cierre de puertas

CONTROL DE CIERRE DE PUERTAS DE BUS

Instalación en sistemas de vídeo

Usando el control especial, tipo L4651M2/H4651M2, se sincroniza el control de cierre de puertas.

El botón X abrió el cierre de la puerta del Placa de calle configurado con P = 0 (el control especial configurado con A=0 y PL = 0 actúa en el Placa de calle configurado con P=0).

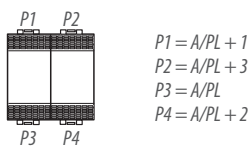

NOTA: En los sistemas de audio, el cableado del control especial se puede producir en cualquier punto del sistema.

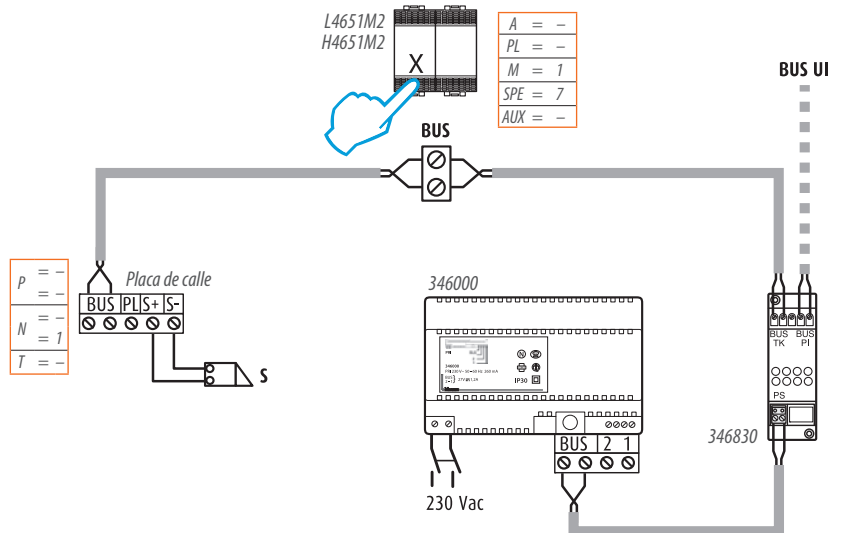

CONTROL DE CIERRE DE PUERTAS CON TRANSFORMADOR AUXILIAR

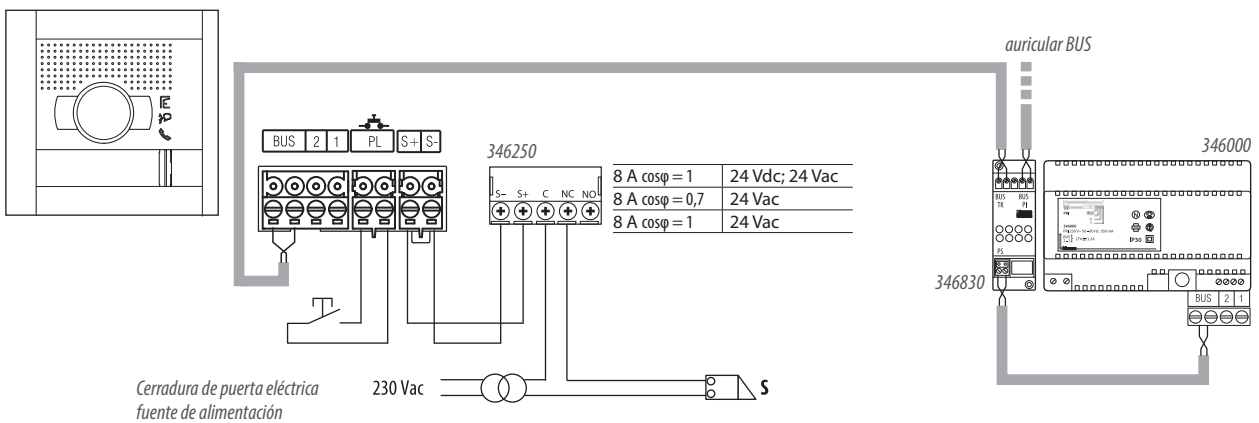

NOTA: El cierre de puertas de seguridad permanece cerrado cuando hay tensión. Se abre cuando se interrumpe la tensión.

servicios auxiliares – Cerradura control

CONTROL DE CIERRE DE PUERTAS CON ACTUADOR GENÉRICO, ELEMENTO 346200

Si desea abrir un cierre de puertas junto con el conectado al módulo de audio o para mayor seguridad no se quiere controlar el cierre de puerta conectado al módulo audio, se pueden usar el actuador, elemento 346200, y un transformador auxiliar.

El relé se debe configurar con MOD = 5 y se controla usyo la tecla PS y botón del terminal adecuado. El contacto NC y NO se pueden cruzar con una corriente máxima de 6 A (resistiva) - 2 A (inductiva) - $\cos \varphi = 0,5$.

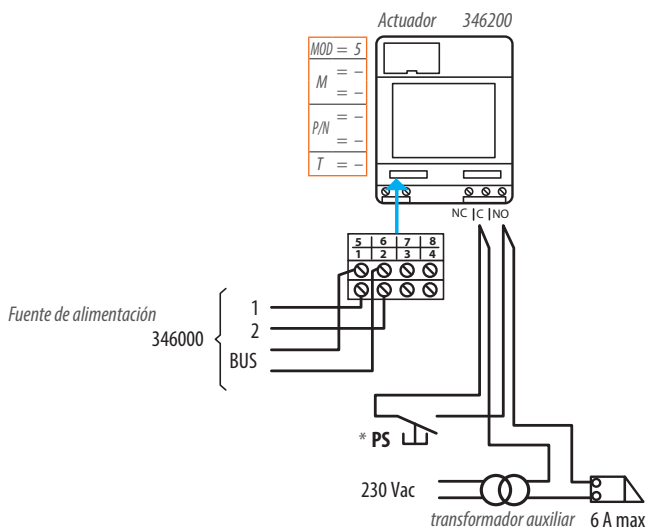

*NOTA: El control del cierre de puertas no se sincroniza desde el botón de PS.

CONTROL DE CIERRE DE PUERTAS CON INTERFAZ, ELEMENTO 346833

La interfaz de llamada a planta, elemento 346833, también permite abrir los cierres de puerta simplemente presionando el pulsador conectados correctamente.

MOD = 2 Cerradura asociado en P PL1-C

MOD = 3 Cerradura asociado en P PL1-C
Cerradura asociado en P+1 PL2-C

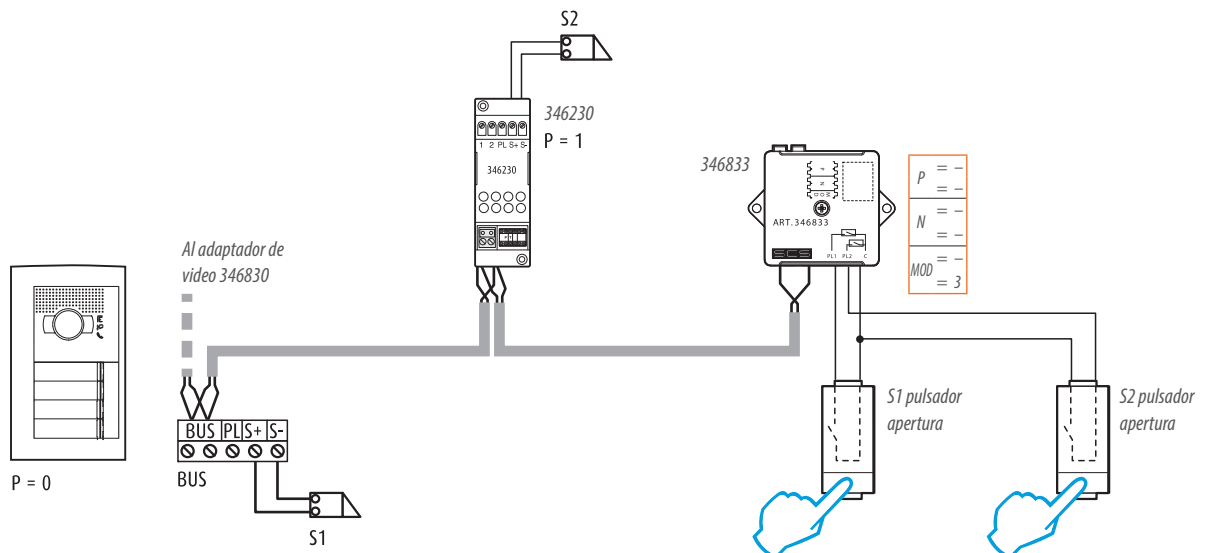

Distancia 346833 – pulsador = max. 3 m

CONTROL DE CIERRE DE PUERTAS CON ACTUADORES, ELEMENTO 346230 O 346260

El uso de actuadores está indicado en las instalaciones en las que no quiere conectar el cierre de puertas eléctrico directamente al módulo de audio, pero requiere instalar, siempre con sólo 2 hilos, un cableado inaccesible desde el terminal, que se conecte al actuador que controla el uso no autorizado del cierre de puertas en una zona oculta. Además, se puede usar para implementar la función de "control de estado de cierre de puertas".

El cableado es todo de 2 HILOS, incluida la fuente de alimentación del cierre eléctrico de puertas. El actuador está controlado por el cierre de puertas de las unidades interiores. Se debe configurar el dispositivo.

En instalaciones con Alimentador 2 Hilos Audio 346040, el cierre de puertas recibe alimentación usyo el transformador 336842 con salida (12V ~). El actuador está controlado por el cierre de puertas de las unidades interiores. Se debe configurar el dispositivo.

NOTA: En los sistemas de vídeo, el cableado se debe ejecutar en la entrada-salida en la abrazadera TK de BUS del adaptador de vídeo o en la abrazadera de ENTRADA del nodo de audio/vídeo.

Actuador 346230

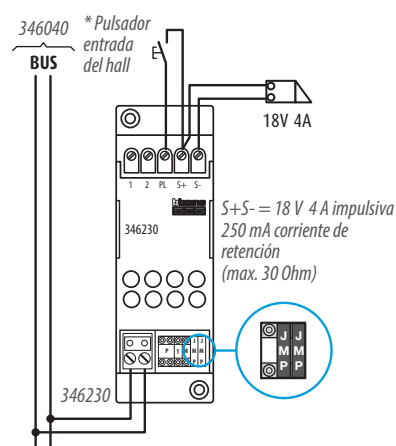

Actuador 346260

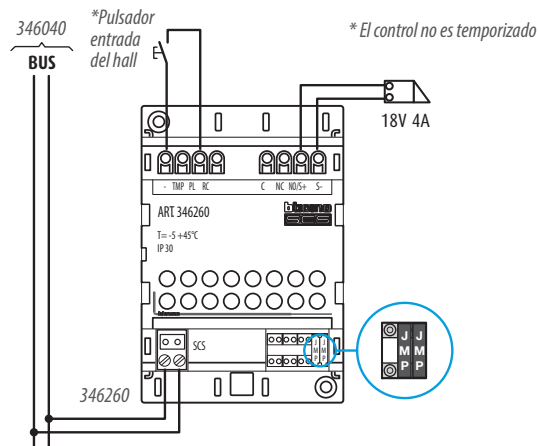

En el de un cierre eléctrico de puerta crítico, se puede usar un transformador auxiliar para suministrar alimentación al cierre eléctrico de la puerta. En este caso, el actuador está conectado al sistema de 2 hilos en el mismo punto del BUS.

Los contactos PL y S+ se pueden cruzar por una potencia máxima de 6 A (res).

NOTA: En los sistemas de vídeo, el cableado se debe ejecutar en la entrada-salida en el borne TK de BUS del adaptador de vídeo o en la abrazadera de ENTRADA del nodo de audio/vídeo.

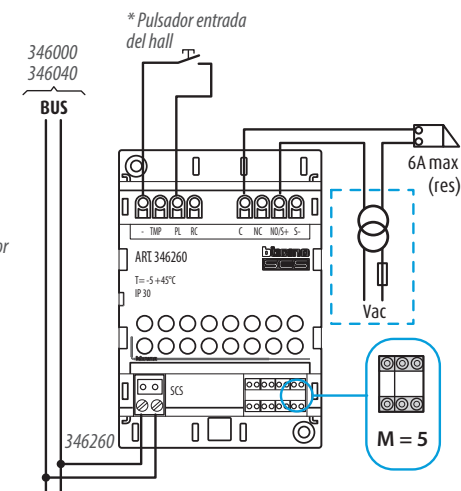
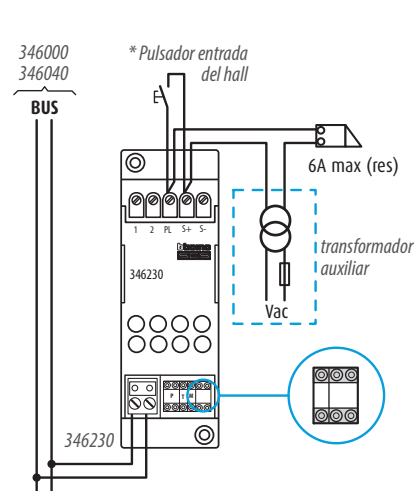

Servicios auxiliares – control de luces de la escalera

CONTROL DE LUCES DE LA ESCALERA EN EL BUS CON RELÉ, ELEMENTO 346200

Instalación en sistemas de vídeo

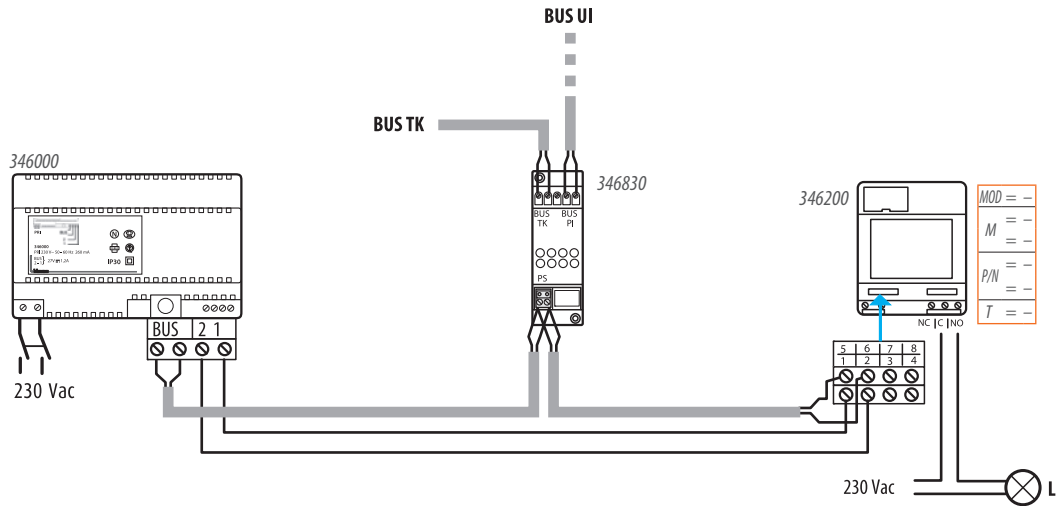

Cableado para el control del cierre de puertas al botón especial de las unidades interiores y el botón de la luz de la escalera en las unidades interiores.

CONTROL DE LAS LUCES DE LA ESCALERA EN EL BUS CON CONTROL ESPECIAL, ELEMENTO L4651M2/H4651M2

Instalación en sistemas de vídeo

Uso del control especial, se sincroniza la conmutación de las luces.

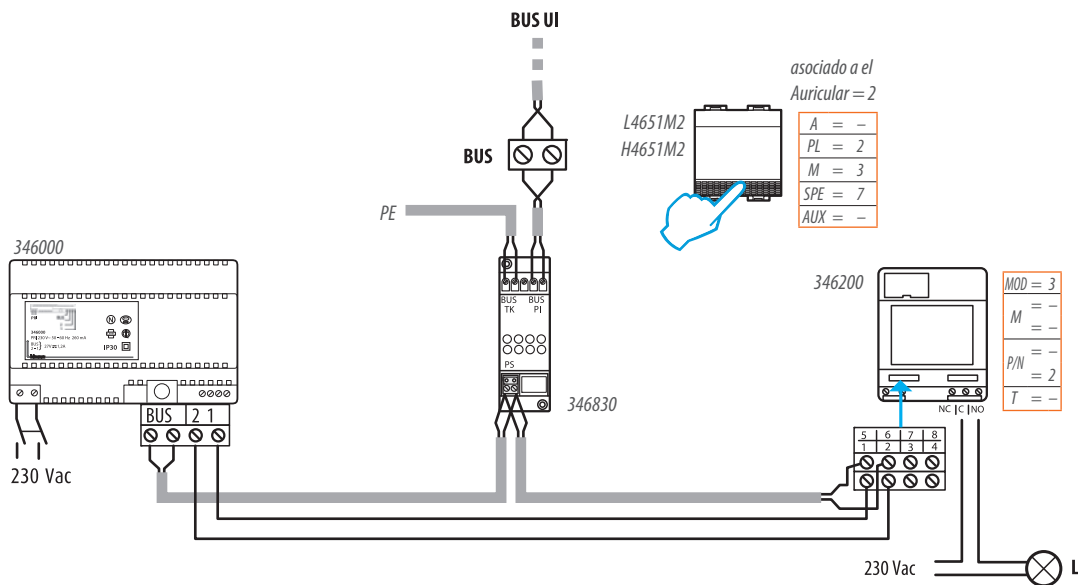

El comando especial actúa en el actuador, elemento 346200, configurado para encender la luz. Para obtener más información, consulte las hojas técnicas de control especial y el actuador, elemento 346200.

NOTA: En los sistemas de audio, el cableado del control especial se puede producir en cualquier punto del sistema.

Servicios auxiliares - control de luces de la escalera

CONTROL DE LUCES DE LA ESCALERA CON INTERFAZ, ELEMENTO 346833

La interfaz de llamada a planta, elemento 346833, permite encender las luces de la escalera simplemente presionando el pulsador conectado.

MOD = 0	Luz de escalera	PL2-C
MOD = 1		
MOD = 2		

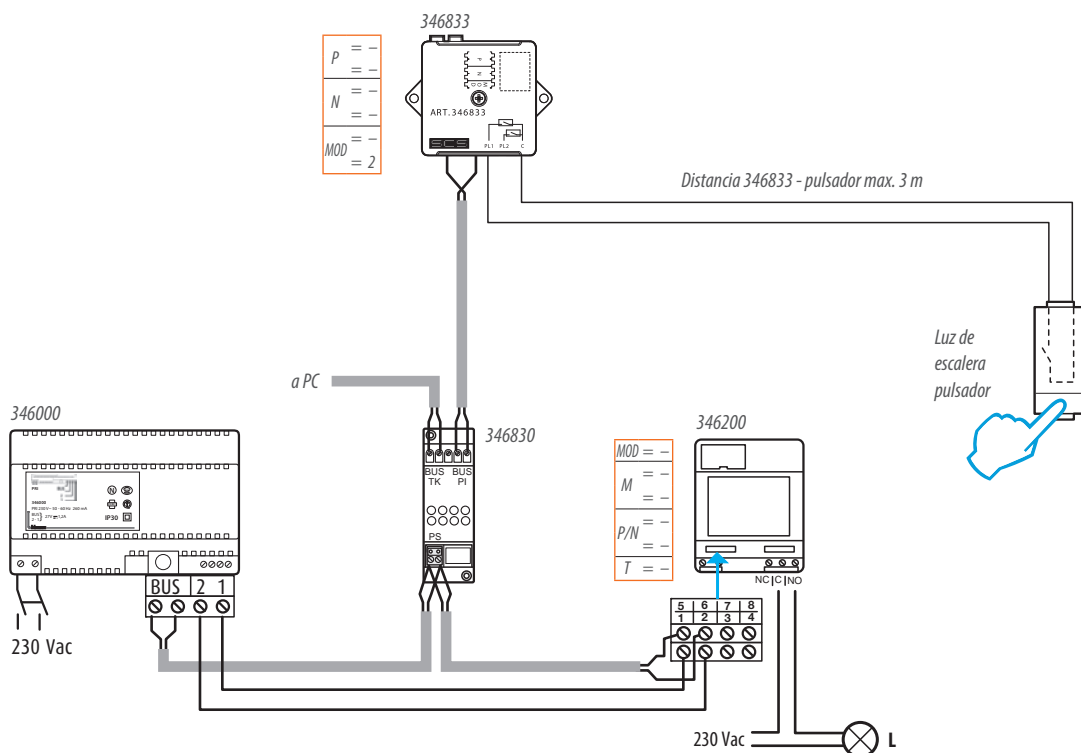

CONTROL DE LUCES PARA ILUMINAR EL CAMPO DE VISIÓN DE LA CÁMARA

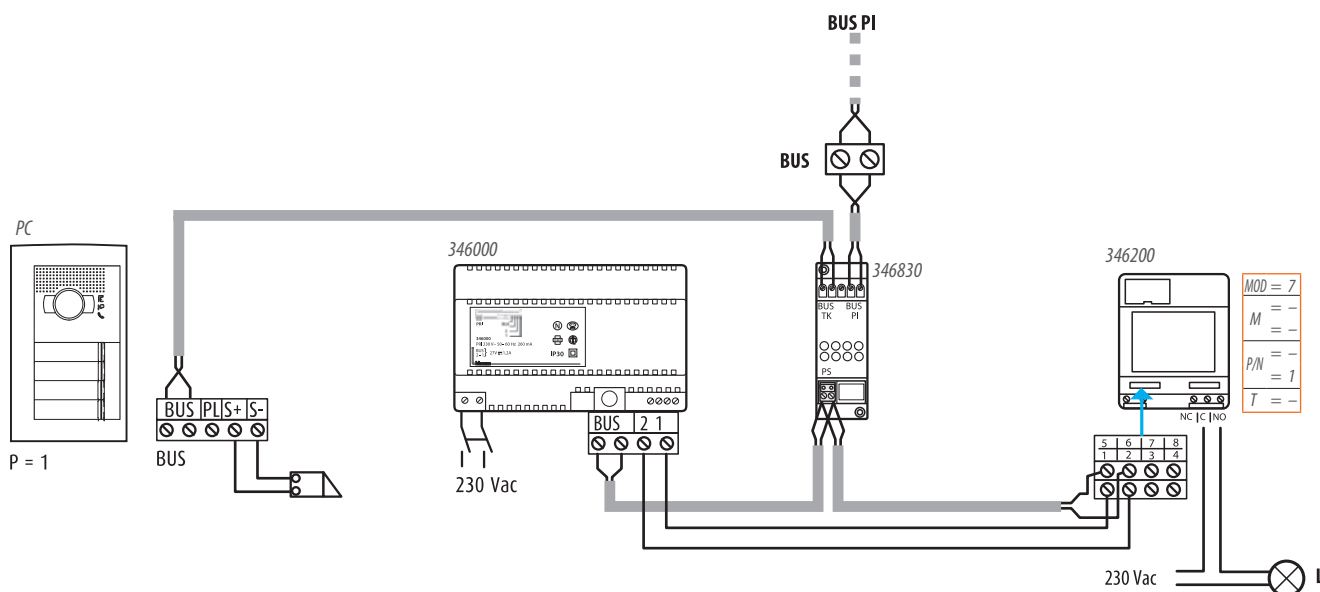

Cierre del contacto al recibir una llamada de la PC configurado con P=1.
El contacto se abre de nuevo al finalizar la llamada o después de 30 segundos (si no hay respuesta).